

Ute Ingrid Hartmann, Rainer Strobl

DIE ANALYSE STAATSANWALTSCHAFTLICHER ERMITTLUNGSAKTEN
ZUM TÄTER-OPFER-AUSGLEICH IM ALLGEMEINEN STRAFRECHT
- EIN MODULAR AUFGEBAUTES ERHEBUNGSINSTRUMENT -

1994

Inhalt

1	Einleitung	1
1.1	Grundlagen	1
1.2	Stand der Forschung	1
1.3	Zielsetzung	2
2	Methodik	3
2.1	Erhebungsperspektive	3
2.2	Aufbau staatsanwaltschaftlicher Akten	3
2.3	Konstruktion des Erhebungsinstruments	5
3	Literatur	9
	Anhang (Erhebungsinstrument)	

1 Einleitung

1.1 Grundlagen

Seit April 1992 existiert ein Modellprojekt "Täter-Opfer-Ausgleich im allgemeinen Strafrecht" des niedersächsischen Justizministeriums, durchgeführt von der Waage Hannover e.V.. Dieses Modellprojekt wird von einer umfangreichen Forschung begleitet. Die Begleitforschung zu diesem Projekt wird vom Kriminologischen Forschungsinstitut Niedersachsen e.V. geleitet und von der Volkswagenstiftung finanziert. Die zeitgleich zum Modellprojekt durchgeführte Forschung wurde in die Schwerpunkte soziologische Begleitforschung (Implementationsforschung), Aktionsforschung und juristische Begleitforschung aufgeteilt, da jeder Forschungsschwerpunkt mit eigenen, unabhängigen Fragestellungen ausgestattet ist.

Die juristische Begleitforschung sollte für das Modellprojekt der Waage Hannover e.V. die Frage des vorhandenen Fallpotentials bei der Staatsanwaltschaft Hannover und seiner Ausschöpfung durch die Hannoveraner Strafschutz durch Fallzuweisung an das Modellprojekt untersuchen. Hierfür war es erforderlich, sowohl während der Durchführung der Maßnahme als auch in einem repräsentativen Zeitraum vor dem Beginn des Modellprojektes die staatsanwaltschaftlichen Akten zu analysieren. Unsere Fragestellung bezog sich dabei vor allem auf den Komplex der Täter-Opfer-Ausgleichseignung. In diesem Zusammenhang wurden die dafür erforderlichen Informationen mittels einer umfangreichen Aktenanalyse erhoben.

1.2 Stand der Forschung

Die Aktenanalyse stellt in der kriminologischen Forschung eine häufig angewendete Erhebungsmethode dar (Dölling, 1984). Von daher sind viele unterschiedliche Analyseschemata erarbeitet worden. Auch zur Thematik "Täter-Opfer-Ausgleich" (TOA) liegen einige Erhebungsinstrumente vor, die jedoch aus unterschiedlichen Gründen und zu der uns interessierenden Fragestellung nicht verwendet werden können. Diese projektbezogenen Fragestellungen stehen daher einer universellen Anwendung derartiger Erhebungsschemata entgegen.

Das Analyseschema zum Braunschweiger Täter-Opfer-Ausgleich-Modellprojekt im Jugendstrafrecht (Pfeiffer, 1992) wurde gemäß den Anforderungen einer Jugendstrafakte entwickelt. Diese Akten bedingen aufgrund der Beteiligung der Jugendgerichtshilfe und der besonderen Berücksichtigung des Erziehungsgrundsatzes im Jugendstrafrecht eine andere Art von Datenerhebung als Ermittlungsakten des allgemeinen Strafrechts. Dieses Erhebungsinstrument konnte für die durchzuführende Untersuchung daher nicht eingesetzt werden.

Die Begleitforschung zum Reutlinger Modellprojekt "Handschlag" sah lediglich eine Auswertung von Jugendgerichtshilfeakten vor (Kuhn et al., 1989). Strafakten wurden bei dieser Erhebung nicht erfaßt.

Das durch Bannenberg (1993) erarbeitete Erhebungsinstrument wurde entwickelt, um interne Projektakten zahlreicher Täter-Opfer-Ausgleichsinstitutionen sowohl im Jugend- als auch im allgemeinen Strafrecht erfassen zu können. Bannenbergs Erkenntnisinteresse galt jedoch nicht den staatsanwaltschaftlichen Akten, sondern allen Täter-Opfer-Ausgleichsprojekten der BRD, die im Jahr 1990 mindestens ein Jahr lang mit der Maßnahme Täter-Opfer-Ausgleich gearbeitet hatten.

Weiteren begleitenden Forschungen zum Täter-Opfer-Ausgleich im Erwachsenenstrafrecht lagen von der hannoverschen Begleitforschung abweichende Erkenntnisinteressen zugrunde. Die Begleitforschung zum Täter-Opfer-Ausgleichsprojekt im allgemeinen Strafrecht in Nürnberg (Dölling, 1992) entwickelte einen Erhebungsbogen zur Dokumentation und statistischen Erfassung der Täter-Opfer-Ausgleichsfälle, der von der Staatsanwaltschaft und den Projektmitarbeitern auszufüllen war. Ermittlungsakten sollten damit nicht analysiert werden.

1.3 Zielsetzung

Da sich die vorhandenen Erhebungsinstrumente für die Bearbeitung der spezifischen Fragestellungen dieses Projektes als ungeeignet erwiesen haben, mußte für die Untersuchung der Täter-Opfer-Ausgleichseignung von Fällen des allgemeinen Strafrechts ein neues Erhebungsinstrument entworfen werden. Das besondere Interesse der juristischen Begleitforschung bestand darin, das Fallpotential von TOA - geeigneten Fällen innerhalb eines ausgewählten Jahres bei der Staatsanwaltschaft Hannover darzustellen. Weiterhin sollte das Fallpotential von TOA- geeigneten Fällen aller im Jahre 1990 rechtskräftig gewordener Verfahren des Amtsgerichts Hannover mit der Rechtsfolge Freiheitsstrafe mit und ohne Bewährung dargestellt werden. Diesem Datenmaterial sind anschließend die tatsächlich von der Staatsanwaltschaft Hannover von Projektbeginn im Juni 1992 bis November 1993 zu einem Täter-Opfer-Ausgleich der Waage Hannover e.V. zugewiesenen Fälle gegenüberzustellen. Mit diesen drei Analysen ist es erreichbar, die tatsächliche, am Arbeitsalltag der Staatsanwaltschaft Hannover gemessene Bedeutung der Maßnahme Täter-Opfer-Ausgleich zu ermitteln und einem zu erfassenden Gesamtpotential an möglichen Fällen gegenüberzustellen. Die bislang nur zu vermutende Diskrepanz zwischen einer höheren Zahl an potentiell geeigneten Fällen und einer geringeren Anzahl real von der Staatsanwaltschaft Hannover an das Projekt überwiesener Fälle galt es mit wissenschaftlichen Methoden zu untersuchen. Die Begründungen seitens vieler in Täter-Opfer-Ausgleichsprojekte involvierter Staatsanwaltschaften für ihre möglicherweise zu geringe Fallzuweisungspraxis wie: "die Täter im Erwachsenenstrafrecht sind fast nie geständig", "mittlere und schwere Kriminalität ist gar nicht ausgleichsg geeignet", "Täter-Opfer-Ausgleichsverfahren sind zu zeitaufwendig", etc. können mit Hilfe der juristischen Begleitforschung einer umfassenden Prüfung unterzogen werden.

Ein den juristischen Erfordernissen entsprechender Aktenerhebungsbogen diente zur Untersuchung der staatsanwaltschaftlichen Ermittlungsakten und erlaubte zudem die systematische

Erfassung der benötigten Informationen. Alle drei Analysen konnten unter identischen Kriterien durchgeführt werden.

2 Methodik

2.1 Erhebungsperspektive

Ziel der juristische Begleitforschung war es, den Blickwinkel der Staatsanwaltschaft Hannover als unmittelbar fallzuweisender Instanz einzunehmen. Die Ermittlungsbehörde hat mit der Fallzuweisung eine Position inne, mit der sie unmittelbaren Einfluß auf die Existenz eines solchen Modellprojektes hat. Die Staatsanwaltschaft verfügt über andere Informationen bezüglich eines Falles als die Projektmitarbeiter, da die Ermittlungsakten nicht an das Projekt übersandt werden. Während die Projektmitarbeiter für eine außergerichtliche Konfliktschlichtung und Wiedergutmachung zwischen Täter und Opfer auf einen Kontakt zum Täter und zum Opfer angewiesen und viel mehr an den Beweg- und Hintergründen, die zur Tat führten, interessiert sind, bleibt bei der Masse der anhängigen Verfahren oberstes Ziel der Staatsanwaltschaft eine rasche Verfahrenserledigung. Von daher stand im Vordergrund des Interesses der Kenntnisstand der Staatsanwaltschaft im Stadium der Entscheidung über eine Falleignung für das Ausgleichsprojekt. Dieser Erkenntnisstand liegt gebündelt in den Ermittlungsakten vor. Ausschließlich auf dieser Grundlage erfolgt die Entscheidung der Staatsanwaltschaft, ob sie einen Fall in einen Täter-Opfer-Ausgleich überweisen möchte oder nicht.

Die Untersuchung der Akten konnte sich dabei aus forschungsökonomischen Gründen nur auf die in den jeweiligen Akten schriftlich fixierten Informationen und Verfahrensschritte beziehen. Eventuelle in der Phase der Entscheidungsfindung bei der Staatsanwaltschaft vorhandene zusätzliche mündliche bzw. nicht dokumentierte Informationen konnten bei der späteren Erhebung durch die juristische Begleitforschung nicht einbezogen werden. Die grundsätzliche Problematik der aktenkundlichen Dokumentation eines strafrechtlich relevant gewordenen Lebenssachverhaltes zwischen mindestens zwei Beteiligten sei hier nur am Rande erwähnt. So können den durch die Staatsanwaltschaften geführten Akten wenig detaillierte Informationen über persönliche und soziale Beweg- und Hintergründe entnommen werden. Angaben zur Situation des Opfers und zur Täter-Opfer-Beziehung finden sich selten und wenig erschöpfend. Die Akten sind ausschließlich täterorientiert angelegt und haben eine möglichst rasche Verfahrenserledigung als Ziel. Die Diskrepanz zwischen der Lebenswirklichkeit und der Justizrealität im Rahmen staatsanwaltschaftlicher Aktenführung wurde bereits eingehend u. a. von Blankenburg (1975), Steffen (1977) und Hermann (1987) beschrieben.

2.2 Aufbau staatsanwaltschaftlicher Akten

Bereits bei der Konzeption des Analyseschemas mußte wegen der großen Anzahl der zu erhebenden Akten außer an die spätere Verarbeitung der Datenmenge auch an eine möglichst

ökonomische Art der Datenerhebung gedacht werden. Aus diesen Gründen wurde das Erhebungsinstrument so gestaltet, daß es vom Aufbau her einer staatsanwaltschaftlichen Ermittlungsakte entsprach.

Die Ermittlungsakten dienen als Grundlage für die Bearbeitung einer strafrechtlichen Angelegenheit, indem in jedem Verfahrensstadium der Informations- und Sachstand und die Kommunikation mit anderen beteiligten Instanzen festgehalten und dokumentiert wird. Diese Dokumentation kann aufgrund der individuellen Arbeitsweise der sachbearbeitenden DezerentInnen in unterschiedlicher Art und Weise geschehen. Dennoch gibt es trotz individueller Aktenführung allgemeingültige Vorschriften für das Anlegen von Ermittlungsakten. So sind die Vorgänge in der Regel chronologisch und nicht nach Inhalten geordnet aufgebaut.

Zwei Instanzen der Strafverfolgung sind immer an dem Zustandekommen einer Akte beteiligt, die Polizei und die Staatsanwaltschaft selber. Jede Strafverfahrensakte beginnt in der Regel mit dem Ermittlungsverfahren der Polizei. Zu den polizeilichen Ermittlungshandlungen gehören u. a. die Aufnahme der Strafanzeige, Ermittlungshandlungen zum Täter, zum Opfer und zum Tatgeschehen sowie Zeugenaussagen. Die Ermittlungen zu den an einer Straftat beteiligten Personen umfassen u. U. eine Reihe wichtiger personenbezogener Daten wie z. B. Alter, Beruf, Einkommen, Beziehungen der Tatbeteiligten zueinander, etc.. Die Ermittlungen zu den tatbezogenen Modalitäten beziehen Aussagen über Tatzeit, Tatort, Tatausführung, Folgen der Tat, etc. mit ein. Nach Abschluß der polizeilichen Ermittlungen übernimmt die Staatsanwaltschaft den Vorgang und kann ergänzende Ermittlungen anstellen. Der oder die zuständige DezerentIn ordnet die von der Polizei aufgenommene Straftat erneut rechtlich ein und entscheidet über die Erledigung oder den weiteren Verlauf des Verfahrens.

Durch die Zusammenfassung mehrerer Tatbeteiligter mit mehreren Opfern in einem polizeilichen und staatsanwaltschaftlichen Ermittlungsverfahren könnten in den beiden oben beschriebenen Verfahrensabschnitten die größten Unklarheiten bei einer späteren Aktenanalyse entstehen. Bereits in diesem Stadium ließe sich durch entsprechende Dokumentation zwar eine große Fülle von Informationen über Tatbeteiligte und das Tatgeschehen sammeln; eine datentechnische Aufbereitung der gewonnenen Angaben stieße jedoch mangels eindeutiger Zuordnungsmöglichkeit auf größte Schwierigkeiten.

Aufgrund der rechtsstaatlichen Grundsätze, daß für jeden Täter bei der strafrechtlichen Beurteilung seines Handelns die individuelle Tatbeteiligung zu ermitteln ist und die persönliche Schuld die Grundlage für die Strafzumessung darstellt, ziehen sich die dokumentierten Angaben eines jeden Täters in Bezug auf das Tatgeschehen und in Bezug auf die Opfer wie ein roter Faden durch die Ermittlungsakte. Der festgehaltene Aktenweg eines Täters wird somit in allen seinen Schritten vom Anfang bis zum Ende individuell dokumentiert.

Abhängig von der Entscheidung der Staatsanwaltschaft über die Erledigung eines strafrechtlichen Vorganges, tritt u. U. eine dritte Instanz strafrechtlicher Verfolgung in das Verfahren ein. Die Beteiligung des Gerichtes und ein Gerichtsverfahren folgt dem polizeilichen und staatsanwaltschaftlichen Verfahrensabschnitt auf jeden Fall dann, wenn seitens der Staatsanwaltschaft Anklage erhoben wurde. Sollte es dazu kommen, dokumentiert das Hauptverhandlungsprotokoll den weiteren Verfahrensablauf. Aus diesem Protokoll läßt sich die endgültige rechtliche Einordnung der Straftat sowie der Ausgang des Verfahrens ersehen. Wiederum ist für den Fall mehrerer Tatbeteiligter an einer oder mehreren Straftaten für jede Tat der individuelle Tatbeitrag eines jeden Täters zu verhandeln und seine persönliche Schuld zu ermitteln. Der rote Faden eines jeden Täters wird entsprechend den obigen Ausführungen fortgeführt.

Bei jeder Ermittlungsakte, die bei der Staatsanwaltschaft in Hannover neu angelegt wird, wird auf eine allgemeine Datenverarbeitungsanlage (ADV) zurückgegriffen, in der die Daten aller im Landgerichtsbezirk Hannover jemals bei der Staatsanwaltschaft als Täter registrierten Personen vermerkt sind. Ein Auszug aus diesem sogenannten JS-Register ist jeder neu erstellten Akte beigelegt und enthält die Anzahl der staatsanwaltschaftlich registrierten Auffälligkeiten eines Täters im Landgerichtsbezirk Hannover. Dieser Ausdruck ist fester Bestandteil jeder Akte.

Für den Großteil der registrierten Täter wird zusätzlich von der Staatsanwaltschaft ein Bundeszentralregisterauszug angefordert. Das Bundeszentralregister (BZR) gibt Auskunft über alle rechtskräftigen Verurteilungen von Straftätern mit Ausnahme von Erledigungen nach §§153, 153a StPO. Bei schwereren Straftaten ist die Anforderung eines BZR-Auszuges vom Bundeszentralregister in Berlin obligatorisch, bei leichteren Vergehen kann eine Anforderung unterbleiben.

Für den Fall, daß eine staatsanwaltschaftliche Entscheidung oder ein gerichtliches Urteil Geldbuße, Geldstrafe oder Freiheitsstrafe im Tenor oder in der letzten Verfügung ausweist, befindet sich außerdem in jeder Ermittlungsakte auch das Vollstreckungsverfahren.

2.3 Konstruktion des Erhebungsinstrumentes

Bedingt durch den Aufbau einer staatsanwaltschaftlichen Ermittlungsakte, worin für jeden Täter der individuelle Tatbeitrag und die Tatbeteiligung dokumentiert sind, war es naheliegend, "Täter pro Ermittlungsverfahren" als Untersuchungseinheit zu wählen. Nach der Klärung von datenschutzrechtlichen Erfordernissen wurde uns für die Aktenauswahl von der Staatsanwaltschaft Hannover Einblick in die auf Datenträger gespeicherten JS-Aktenzeichen gewährt. Dadurch war es möglich, eine Zufallsstichprobe aus allen Tätern - und nicht nur aus allen Akten - zu ziehen. Weil die Erhebungseinheit somit der Untersuchungseinheit entsprach, konnten Verzerrungen der Stichprobe, die sich bei einer Ziehung auf der Basis der Akten zwingend ergeben hätten, vermieden werden. Im Falle der Beteiligung von mehreren Tätern an einer Tathandlung konnte aufgrund des individuellen Aktenaufbaus für jeden Täter ein einzelner Erhebungsbogen aufgenommen werden. Die Zuordnung mehrerer Täter zu einer Straftat ließ sich über eine entsprechende Vergabe systematischer Fallnummern erreichen.

Da Angaben zum Vollstreckungsverfahren für das Interesse der juristischen Begleitforschung unerheblich waren, konnte auf die Erfassung dieses Aktenabschnittes verzichtet werden.

Die berücksichtigten Aktenabschnitte - Vorverfahren bei der Polizei und Staatsanwaltschaft, Gerichtsverfahren, Auszüge des JS-Registers und des BZR-Registers - wurden in jeweils gesonderten Erhebungsbögen, sogenannten Modulen, erfaßt. Diese Art des Aufbaus des Erhebungsinstrumentes durch einzelne Module hat den Vorteil, daß nur beim tatsächlichen Vorliegen des entsprechenden Erhebungsabschnittes das jeweils dafür relevante Modul auszufüllen war. Führte eine Fallkonstellation beispielsweise nicht zu einem Gerichtsverfahren oder lag der Akte kein BZR-Auszug bei, so konnte auf das Ausfüllen des Moduls für diesen dritten oder fünften Abschnitt verzichtet werden. Die Besonderheit des modulartigen Aufbaus des Erhebungsinstrumentes besteht darin, daß ein nicht auszufüllender Bogen

einfach wegfallen kann und bei der späteren Dateneingabe auch nicht berücksichtigt werden muß, da das Statistikprogramm SPSS* für Großrechner mit der Prozedur "grouped" diese Art der Datenerfassung unterstützt. Das Erhebungsinstrument kann so für den größten Teil der Akten auf einen vertretbaren Umfang reduziert werden, eröffnet aber die Möglichkeit, auch komplexere Akten durch Hinzufügen weiterer Module adäquat zu erfassen.

Die Informationen aus dem polizeilichen Vorverfahren in einen strukturierten Erhebungsbogen zu übertragen, stellte die größte Schwierigkeit dar. In diesem ersten Verfahrensabschnitt können mehrere gegen einen Beschuldigten gerichtete Strafanzeigen vorliegen - jeweils u. U. mit unterschiedlichen Opfern - die anschließend bei der Staatsanwaltschaft möglicherweise zu einem Ermittlungsverfahren zusammengefaßt werden (Abbildung 1).



Abbildung 1: *Denkbar ungünstigste Fallkonstellation im polizeilichen Vorverfahren und ihre Bündelung im staatsanwaltschaftlichen Ermittlungsverfahren*

Für diese denkbar ungünstige Fallkonstruktion eines durch drei Anzeigen beschuldigten Täters mit jeweils fünf Opfern (siehe Abbildung 1) wurde das konzipierte Aktenanalyseschema ausgelegt. Es sollten selbst derartige Fallkonstellationen auf eine mögliche Täter-Opfer-Ausgleichseignung hin überprüft werden können.

Dagegen weist der durchschnittlich aktenkundige Fall in einem Ermittlungsverfahren einen Täter und eine Anzeige mit einem Opfer auf (Abbildung 2).

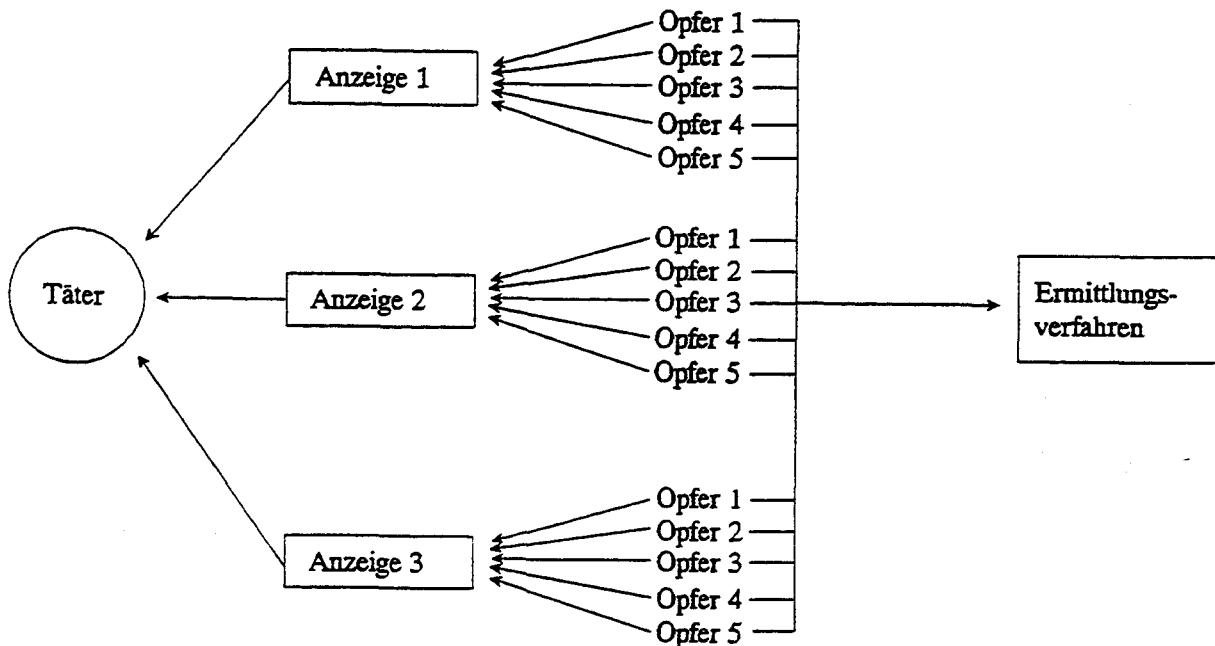

Abbildung 2: *Durchschnittliche Fallkonstellation einer staatsanwaltschaftlichen Ermittlungsakte*

Dieses polizeiliche Vorverfahren wird in Modul 1100 vollständig erfaßt. Von dieser durchschnittlich aktenkundigen Fallkonstellation (siehe Abbildung 2) bis hin zur denkbar ungünstigsten Fallkonstruktion (siehe Abbildung 1) können die weiter zu erhebenden Angaben durch Hinzufügen weiterer Module baukastenartig aneinandergereiht werden. Für weitere Opfer einer ersten Anzeige sind dann die Opfermodule 1102 bis 1105 aufzufüllen. Sollte eine den Täter betreffende zweite Anzeige mit einem Opfer vorliegen, so ist das Anzeigemodul 1200 zu erheben und den anderen Modulen anzufügen. Für den Fall der Verletzung mehrerer Opfer durch die Tathandlung der zweiten Anzeige sind wiederum für die weiter zu erhebenden Angaben die Opfermodule der zweiten Anzeige, hier 1202 bis 1205, auszufüllen. Entsprechend ist im Falle einer dritten Anzeige zu verfahren. So kann zwischen dem Durchschnittsfall und dem kompliziertesten Fall durch Anfügen von Modulen auf die jeweiligen Erfordernisse der entsprechenden Ermittlungsakte eingegangen werden.

Alle oben dargestellten Fallkonstellationen führen im zweiten Verfahrensabschnitt in ein staatsanwaltschaftliches Ermittlungsverfahren, erfaßt durch Modul 2000. Abhängig von Entscheidung und Erledigungsart des zuständigen Dezernats wird ein Erhebungsbogen - Modul 3000 - zur Erfassung des gerichtlichen Verfahrensabschnittes erforderlich. Eventuell erhobene strafrechtliche Auffälligkeiten durch die Staatsanwaltschaft Hannover im JS-Register wurden, wo nötig, in Modul 4000 übernommen. Genauso wurde mit den im BZR registrierten Vorstrafenverfahren. Eintragungen im BZR waren gegebenenfalls in Modul 5000 einzutragen. Der vollständige Aufbau des Erhebungsinstrumentes ist in Abbildung 3 dargestellt.

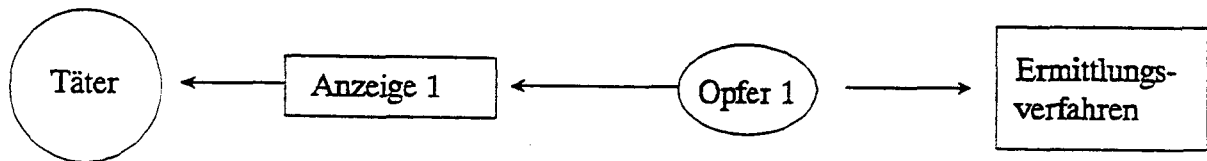
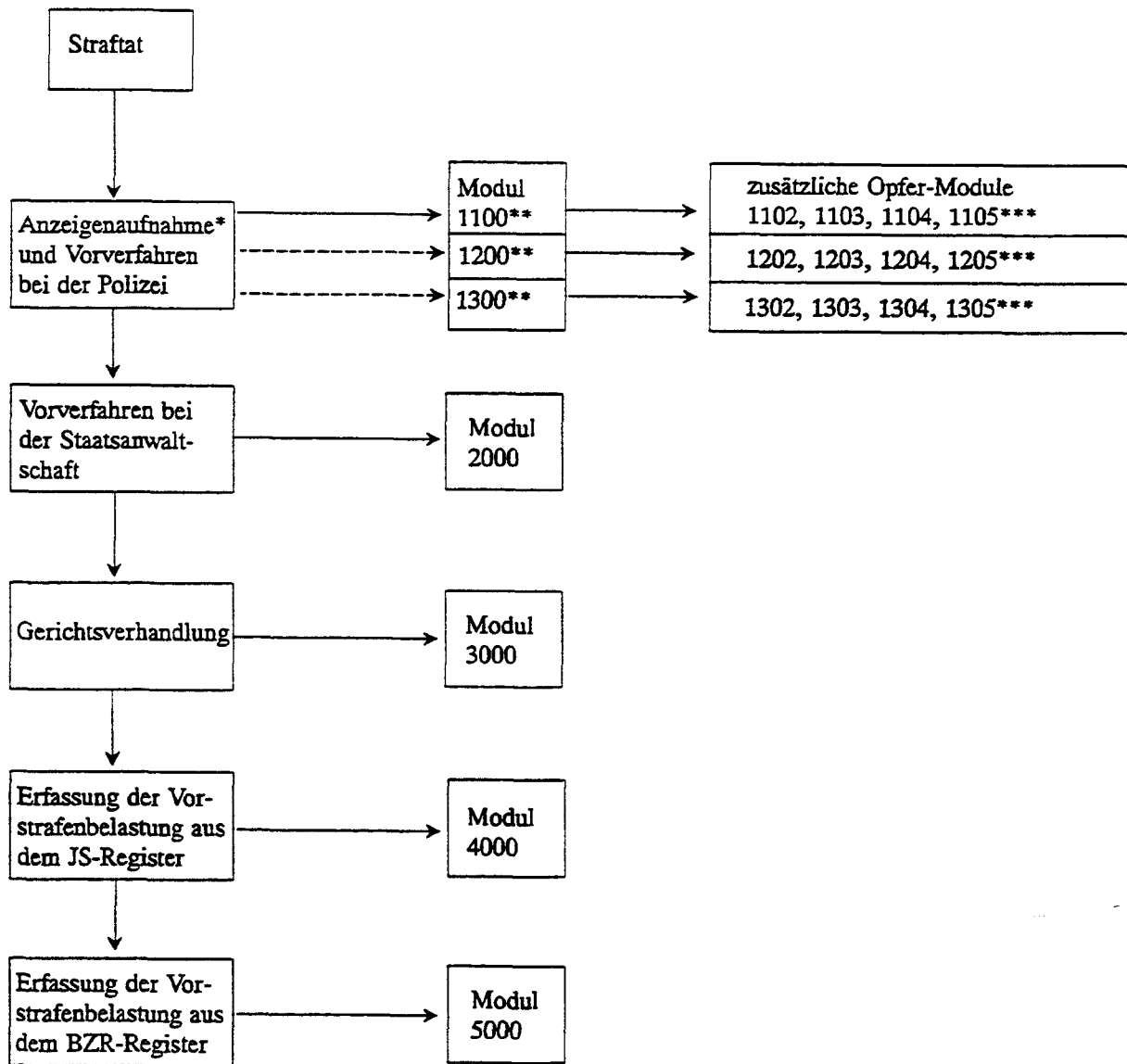

* bis zu drei Anzeigen erfaßbar

** für 1., 2. und 3. Anzeige mit jeweils 1. Opfer

*** für jeweils 2.-5. Opfer

Abbildung 3: Schematischer Aufbau des Verfahrensablaufs

3 Literatur

Bannenberg, Britta: *Wiedergutmachung in der Strafrechtspraxis*. Forum Verlag Godesberg, Bonn 1993.

Blankenburg, Erhard: Die Aktenanalyse. In Erhard Blankenburg (Hrsg.), *Empirische Rechtssoziologie* (S. 193 - 198). Piper, München 1975.

Dölling, Dieter: Probleme der Aktenanalyse in der Kriminologie. In Helmut Kury (Hrsg.), *Methodologische Probleme in der kriminologischen Forschungspraxis* (S. 265 - 286). Carl Heymann Verlag, Köln 1984.

Dölling, Dieter: persönliche Mitteilung, 1992.

Hermann, Dieter: *Die Konstruktion von Realität in Justizakten*. Zeitschrift für Soziologie (16) 1987, Heft 1, S. 44 - 45.

Kuhn, Annemarie, u. a.: *"Tat-Sachen" als Konflikt*. Forum Verlag Godesberg, Bonn 1989.

Pfeiffer, Hartmut: persönliche Mitteilung, 1992.

Steffen, Wiebke: Grenzen und Möglichkeiten der Verwendung von Strafakten als Grundlage kriminologischer Forschung. In Paul J. Müller (Hrsg.), *Die Analyse prozeß-produzierter Daten* (S. 89 - 108). Ernst Klett, Stuttgart 1977.

Anhang (Erhebungsinstrument)

- KFN -
 Projekt TOA Hannover
 Aktenanalyse StA Hannover 1990 / 93

Inhalt

Code

Spalten

Fall-Nr.

1-4

Modul

5-8

Karte

9

Erhebungsdatum:

Verfasser:

Aktendeckel

Abtlg. Gericht

10-12

Reg. Zeichen

13-14

Dezernat StA

JS

15-17

Aktenzeichen StA

18-22

Pers. Kennung

23

U-Haft-Aufkleber

24

ja 1

nein 2

Verbindung von Ermittlungsverfahren bei Gericht

25

ja 1

nein 2

 wenn ja, bitte Anzahl der verbundenen Verfahren eintragen!

26

Einschätzung TOA-Eignung

27

geeignet 1

strittig 2

ungeeignet 3

Vorverfahren bei der Polizei

Anzahl der Anzeigen im Ermittlungsverfahren insgesamt

28-29

 für jede Anzeige bitte einen "Anzegebogen" aufnehmen!
(bitte die ersten 3 Anzeigen erheben!)

Anzegebogen 1

1. AnzeigenaufnahmeDatum

TT MM JJ

30-35

2. Anzeigenaufnehmende Dienststelle

36-37

- Polizeirevier 1-141-14
- Kriminalpolizei15
- Polizei außerhalb Hannovers16
- StA Hannover17
- StA außerhalb Hannovers18
- Sonstige19

3. Straftat

01 StGB	09 WaffG
02 StVG	10 StVZO
03 BTMG	11 AuslG
04 WStG	12 AO
05 ZivildienstG	13 OWiG
06 PflVG	14 UrhG
07 FAG	15 AsylverfG
08 VersammlG	16 Sonstiges

§§

38-43

Versuch

44-45

Gesetz

46-47

§§

48-53

Versuch

54-55

Gesetz

56-57

	3		
	§§	<input type="checkbox"/> <input type="checkbox"/> <input type="checkbox"/> <input type="checkbox"/> <input type="checkbox"/> <input type="checkbox"/>	58-63
	Versuch	<input type="checkbox"/> <input type="checkbox"/>	64-65
	Gesetz	<input type="checkbox"/> <input type="checkbox"/>	66-67
	§§	<input type="checkbox"/> <input type="checkbox"/> <input type="checkbox"/> <input type="checkbox"/> <input type="checkbox"/> <input type="checkbox"/>	68-73
	Versuch	<input type="checkbox"/> <input type="checkbox"/>	74-75
	Gesetz	<input type="checkbox"/> <input type="checkbox"/>	76-77
	Fall-Nr.	<input type="checkbox"/> <input type="checkbox"/> <input type="checkbox"/> <input type="checkbox"/>	1-4
	Modul	<input type="checkbox"/> 1 <input type="checkbox"/> 1 <input type="checkbox"/> 0 <input type="checkbox"/> 0	5-8
	Karte	<input type="checkbox"/> 2	9
	§§	<input type="checkbox"/> <input type="checkbox"/> <input type="checkbox"/> <input type="checkbox"/> <input type="checkbox"/> <input type="checkbox"/>	10-15
	Versuch	<input type="checkbox"/> <input type="checkbox"/>	16-17
	Gesetz	<input type="checkbox"/> <input type="checkbox"/>	18-19
4. Tatort			
a) im weiteren Sinne		<input type="checkbox"/>	20
Hannover Stadt1		
Hannover Landkreis2		
Außerhalb3		
Keine Angaben9		
b) im engeren Sinne		<input type="checkbox"/> <input type="checkbox"/>	21-22
Täter-Wohnung1		
Opfer-Wohnung2		
Sonstige Wohnung3		
Auto/auf der Straße4		
Auf öffentl.Plätzen5		
Spielhalle6		
Kaufhaus/Laden7		
Kneipe/Café8		
Arbeitsplatz/ Ausbildungsplatz9		
Sonstiges10		

5. Tatzeit Datum 23-28
TT MM JJ

6. Begehungsart

Handelt es sich um eine Tat

a) im Straßenverkehr

ja 1
nein 2

29

b) unter Alkoholeinfluß 1
unter Drogeneinfluß 2
unter Alkohol-
und Drogeneinfluß 3
nicht unter Alkohol-
und Drogeneinfluß 4
keine Angaben 9

30

7. Geschädigte/Opfer

Anzahl der Geschädigten/Opfer insgesamt

31-32

davon:

a) Opfer getötet

33-34

b) Opfer unbekannt

35-36

c) Allgemeinheit/Behörde/Öfftl. Unternehmen
(z.B. Stadt, Schule, Museum, ÜSTRA, Stadtwerke, etc.)

37-38

.....

d) Opfer "Rechtsordnung"
(z.B. bei Pornographie, Umweltdelikten, Ankündigung
von Straftaten, etc.)

39-40

.....

e) jur. Person des Privatrechts mit
individualisierbarem Inhaber

41-42

.....

f) jur. Person des Privatrechts ohne individualisierbaren Inhaber/Verein

43-44

.....

g) natürliche Person(en)

45-46

 *wenn c) - f) ausgefüllt, bitte ergänzen:*

Zusätzliche Beeinträchtigung von natürlicher Person als mittelbares Opfer

(Verkäufer, Erzieherin, Bankangestellte, etc.)

47

ja1
nein2
keine Angaben3

wenn ja, Anzahl

48-49

Art der Beeinträchtigung:

 *wenn c) - f) ausgefüllt wurde, bitte weiter auf S. 9, 17. Strafantrag*

 *wenn das Opfer eine natürliche Person ist, weiter bei 8. und bitte pro Opfer je einen "Opferbogen" ausfüllen!*

Opferbogen 1

8. Geschlecht des Opfers

weiblich 1
 männlich 2

50

9. Nationalität des Opfers

Deutsch 1
 Türkisch 2
 Jugoslawisch 3
 Griechisch 4
 Spanisch 5
 Italienisch 6
 Portugiesisch 7
 Britisch 8
 Polnisch 9
 Rumänisch 10
 Iranisch 11
 Sonstige
 (bitte gem. Anhang I codieren)
 Staatenlos 13
 keine Angaben 99

51-52

10. Alter des Opfers Geb.Datum

<input type="text"/>	<input type="text"/>	<input type="text"/>
TT	MM	JJ

53-58

Fall-Nr.

1-4

Modul

5-8

Karte

9

11. Beruf des Opfers (pro Buchstabe 1 Spalte
und Codenr. gem. Anhang II vergeben)

<input type="text"/>	<input type="text"/>	<input type="text"/>	<input type="text"/>	<input type="text"/>	<input type="text"/>	<input type="text"/>	<input type="text"/>
<input type="text"/>	<input type="text"/>	<input type="text"/>	<input type="text"/>	<input type="text"/>	<input type="text"/>	<input type="text"/>	<input type="text"/>
<input type="text"/>	<input type="text"/>	<input type="text"/>	<input type="text"/>	<input type="text"/>	<input type="text"/>	<input type="text"/>	<input type="text"/>
<input type="text"/>	<input type="text"/>	<input type="text"/>	<input type="text"/>	<input type="text"/>	<input type="text"/>	<input type="text"/>	<input type="text"/>
<input type="text"/>	<input type="text"/>	<input type="text"/>	<input type="text"/>	<input type="text"/>	<input type="text"/>	<input type="text"/>	<input type="text"/>
<input type="text"/>	<input type="text"/>	<input type="text"/>	<input type="text"/>	<input type="text"/>	<input type="text"/>	<input type="text"/>	<input type="text"/>

10-39

Beschäftigungsstatus:

Schülerin/Student	1
Auszubildende	2
Arbeiter	3
Angestellte	4
Beamter	5
Selbständige	6
Freier Beruf (akad.Abschluß)	7
Rentnerin	8
Wehrpflichtiger	9
Zivildienstleistender	10
Hausfrau/-mann	11
Arbeitslos	12
keine Angaben	99

40-41

12. Wohnsitz des Opfers

Hannover Stadt	1
Hannover Landkreis	2
Außerhalb	3
OFW	4
keine Angaben	9

42

13. Verhältnis/Beziehung des Opfers zum Beschuldigten

a) Bekanntheitsgrad:

nicht bekannt vor der Tat	1
verheiratet	2
fest liiert	3
verwandt/verschwägert	4
befreundet	5
bekannt vor der Tat	6
geschieden	7
keine Angaben	9

43

 wenn "bekannt vor der Tat", bitte ergänzen:

vom Sehen	1
als Nachbarn	2
Arbeitskollegen	3
aus dem Freizeitbereich	4
aufgrund beruflicher Tätigkeit (Lehrer, Ärztin, Pastorin, etc.)	5
unmittelbar vor der Tat (durch Kneipe, etc.)	6
aufgrund sonst. Beziehung	7
keine Angaben		9

44

b) Räumliche Nähe:

Gemeinsamer Haushalt		
ja	1
nein	2
keine Angaben	9

45

14. Konfliktsituation

Liegt ein bereits länger schwelender Konflikt zw. Täter
und Opfer gem. Polizei-Protokoll vor?

ja	1
nein	2
keine Angaben	9

46

15. Vernehmung des Opfers

(außer Anzeigenaufnahme, als Zeuge)

ja	1
nein	2

47

 wenn ja:

War das Opfer in Begleitung

einer Rechtsanwältin	1
einer Vertrauensperson	2
einer Anwältin und einer Vertrauensperson	3
ohne Begleitung	4
keine Angaben	9

48

16. Sonstige Bemühungen der Polizei um das Opfer

- ja 1
- nein 2
- keine Angaben 9

49

 *wenn ja*, Hinweis auf:

- Weißer Ring ja ... 1 nein ... 2
- Opferent-
schädigungsG ja ... 1 nein ... 2
- Beratungsstelle ja ... 1 nein ... 2
- Sonstiges ja ... 1 nein ... 2
(bitte aufschreiben)

50

51

52

53

17. Strafantrag

Liegt ein Strafantrag des Geschädigten/Opfers vor?

- ja 1
- nein 2

54

18. Schädigung (Schadensart und Schwere)

a) materieller Schaden:

- ja 1
- nein 2
- keine Angaben 9

55

 *wenn ja*, Schadenshöhe DM

--	--	--	--	--	--	--

56-61

b) körperlicher Schaden:

- ja 1
- nein 2
- keine Angaben 9

62

 wenn ja:

Schadensart:

körperliche Mißhandlung	1
Gesundheitsbeschädigung	2
körperliche Mißhandlung und Gesundheitsbeschädigung	3
keine Angaben	9

63

Schwere des körperlichen Schadens:

ohne ärztliche Behandlung	1
mit ambulanter ärztl. Behandl.	2
mit stationärer ärztl. Behandl.	3
keine Angaben	9

64

c) immaterieller Schaden:

ja	1
nein	2
keine Angaben	9

65

 wenn ja, Art:

Psychische Beeinträchtigung	1
(Schock, Schreck, Ängste, Erschütterung, Verunsicherung, etc.)		
Kränkung	2
Vertrauensbruch	3
Psychische Beeinträchtigung und Kränkung	4
Psychische Beeinträchtigung und Vertrauensbruch	5
Kränkung und Vertrauens- bruch	6
Sonstiges (<i>bitte aufschreiben</i>)	7
.....		
keine Angaben	9

66

19. Anzeigerstattung

Erster Anzeigerstatter

--	--

67-68

Zweiter Anzeigerstatter

--	--

69-70

Dritter Anzeigerstatter

--	--

71-72

 bitte auswählen:

- Opfer 1 01
- Opfer 2 02
- Opfer 3 03
- Opfer 4 04
- Opfer 5 05
- Zeuge (z.B. Kaufhaus-
detektiv) 06
- von Amts wegen
Behörde 07
- (außer Polizei) 08
- Angehörige von
Opfer 1 09
- Opfer 2 10
- Opfer 3 11
- Opfer 4 12
- Opfer 5 13
- Freunde, Bekannte, Kollegen von
Opfer 1 14
- Opfer 2 15
- Opfer 3 16
- Opfer 4 17
- Opfer 5 18
- Sonstige
(bitte aufschreiben) 19
-

Fall-Nr.

--	--	--	--

1-4

Modul

1	1	0	0
---	---	---	---

5-8

Karte

4

9

20. Beschuldigter

Anzahl der Beschuldigten

10-11

*für jeden Beschuldigten einen Anzegebogen!***Daten zum Beschuldigten****21. Geschlecht des Beschuldigten**

12

weiblich	1
männlich	2

22. Nationalität des Beschuldigten

13-14

Deutsch	1
Türkisch	2
Jugoslawisch	3
Griechisch	4
Spanisch	5
Italienisch	6
Portugiesisch	7
Britisch	8
Polnisch	9
Rumänisch	10
Iranisch	11
Sonstige		
<i>(bitte gem. Anhang I codieren)</i>		
Staatenlos	13
keine Angaben	99

23. Alter des Beschuldigten

Geb.Datum

15-20

TT MM JJ

24. Wohnsitz des Beschuldigten

21

Hannover Stadt	1
Hannover Landkreis	2
Außerhalb	3
OFW	4
keine Angaben	9

25. Beruf des Beschuldigten (pro Buchstabe 1 Spalte und Codenr. gem. Anhang II vergeben)

erlernter Beruf	<input type="text"/> <input type="text"/> <input type="text"/> <input type="text"/> <input type="text"/> <input type="text"/> <input type="text"/> <input type="text"/> <input type="text"/> <input type="text"/> <input type="text"/> <input type="text"/> <input type="text"/> <input type="text"/> <input type="text"/> <input type="text"/> <input type="text"/> <input type="text"/> <input type="text"/> <input type="text"/> <input type="text"/> <input type="text"/> <input type="text"/> <input type="text"/> <input type="text"/> <input type="text"/>	22-51																																							
Beruf zur Tatzeit	<input type="text"/> <input type="text"/> <input type="text"/> <input type="text"/> <input type="text"/> <input type="text"/> <input type="text"/> <input type="text"/> <input type="text"/> <input type="text"/> <input type="text"/> <input type="text"/> <input type="text"/> <input type="text"/> <input type="text"/> <input type="text"/> <input type="text"/> <input type="text"/> <input type="text"/> <input type="text"/> <input type="text"/> <input type="text"/> <input type="text"/> <input type="text"/> <input type="text"/> <input type="text"/>	52-80																																							
Fall-Nr.	<input type="text"/> <input type="text"/> <input type="text"/> <input type="text"/>	1-4																																							
Modul	<input type="text"/> <input type="text"/> <input type="text"/> <input type="text"/>	5-8																																							
Karte	<input type="text"/>	9																																							
Beschäftigungsstatus zur Tatzeit:	<input type="text"/> <input type="text"/>	10-11																																							
<table border="0"> <tr><td>Schülerin/Student</td><td>.....</td><td>1</td></tr> <tr><td>Auszubildende</td><td>.....</td><td>2</td></tr> <tr><td>Arbeiter</td><td>.....</td><td>3</td></tr> <tr><td>Angestellte</td><td>.....</td><td>4</td></tr> <tr><td>Beamter</td><td>.....</td><td>5</td></tr> <tr><td>Selbständige</td><td>.....</td><td>6</td></tr> <tr><td>Freier Beruf (akad.Abschluß)</td><td>.....</td><td>7</td></tr> <tr><td>Rentnerin</td><td>.....</td><td>8</td></tr> <tr><td>Wehrpflichtiger</td><td>.....</td><td>9</td></tr> <tr><td>Zivildienstleistender</td><td>.....</td><td>10</td></tr> <tr><td>Hausfrau/-mann</td><td>.....</td><td>11</td></tr> <tr><td>Arbeitslos</td><td>.....</td><td>12</td></tr> <tr><td>keine Angaben</td><td>.....</td><td>99</td></tr> </table>	Schülerin/Student	1	Auszubildende	2	Arbeiter	3	Angestellte	4	Beamter	5	Selbständige	6	Freier Beruf (akad.Abschluß)	7	Rentnerin	8	Wehrpflichtiger	9	Zivildienstleistender	10	Hausfrau/-mann	11	Arbeitslos	12	keine Angaben	99		
Schülerin/Student	1																																							
Auszubildende	2																																							
Arbeiter	3																																							
Angestellte	4																																							
Beamter	5																																							
Selbständige	6																																							
Freier Beruf (akad.Abschluß)	7																																							
Rentnerin	8																																							
Wehrpflichtiger	9																																							
Zivildienstleistender	10																																							
Hausfrau/-mann	11																																							
Arbeitslos	12																																							
keine Angaben	99																																							

Beschäftigungsstatus gegenwärtig

(z.Z. der polizeilichen Vernehmung):

12-13

Schülerin/Student	1
Auszubildende	2
Arbeiter	3
Angestellte	4
Beamter	5
Selbständige	6
Freier Beruf (akad.Abschluß)	7
Rentnerin	8
Wehrpflichtiger	9
Zivildienstleistender	10
Hausfrau/-mann	11
Arbeitslos	12
keine Angaben	99

 wenn "arbeitslos" eingetragen, bitte angeben, seit wann!

arbeitslos seit Datum
(wenn keine Zeitangabe ersichtlich,
bitte 0 eintragen!)

<input type="checkbox"/>	<input type="checkbox"/>	<input type="checkbox"/>
TT	MM	JJ

14-19

Einkommensverhältnisse:

20

Arbeitseinkommen	1
Arbeitslosengeld	2
Arbeitslosenhilfe	3
Sozialhilfe	4
Unterhalt aus der Familie	5
Rente, Pension	6
Stipendien, Bafög	7
keine Angaben	9

Nettoeinkommen gegenwärtig DM/mtl.

21-25

26. Vernehmung des Beschuldigten

ja	1
nein	2

26

a) *wenn nein:*

Beschuldigter nicht erschienen	1
Beschuldigter nicht erreichbar, da Wohnsitz unbekannt	2
Beschuldigter nicht vorgeladen	3
keine Angaben	9

27

b) *wenn ja:*

Tat zugegeben	1
Tat abgestritten	2
keine Einlassung zum Tathergang und zur Schädigung	3
Tat teilweise abgestritten	4

28

 *wenn "Tat teilweise abgestritten", bitte weiter erfassen:*

1. Schädigung eingeräumt	ja	1
	nein	2

29

2. Schädigung abgestritten	ja	1
	nein	2

30

3. Schadenshöhe bestritten	ja	1
	nein	2

31

4. Schadensschwere bestritten	ja	1
	nein	2

32

5. keine Äußerung z. Schädigung	ja	1
	nein	2

33

6. Tathergang abgestritten/

Vorsatz bestritten	ja	1
	nein	2

34

				16		
7. Provokation d. Opfer behauptet	ja	1		<input type="checkbox"/>	35
	nein	2			
8. Verteidigung gegen Angriff des Opfers behauptet	ja	1		<input type="checkbox"/>	36
	nein	2			
9. Einwilligg. d. Opfers behauptet	ja	1		<input type="checkbox"/>	37
	nein	2			
10. Eskalation eines länger schwelenden Konflikts	ja	1		<input type="checkbox"/>	38
	nein	2			
11. Sonstiges (<i>bitte aufschreiben</i>)	ja	1		<input type="checkbox"/>	39
	nein	2			
.....						

 wenn 7.-10. ja, dann:

Tatbeitrag von

Opfer 1	ja	...	1	nein	...	2	<input type="checkbox"/>	40
Opfer 2	ja	...	1	nein	...	2	<input type="checkbox"/>	41
Opfer 3	ja	...	1	nein	...	2	<input type="checkbox"/>	42
Opfer 4	ja	...	1	nein	...	2	<input type="checkbox"/>	43
Opfer 5	ja	...	1	nein	...	2	<input type="checkbox"/>	44

27. Gibt der Täter an, durch die Tat selbst geschädigt worden zu sein?

ja	1
nein	2

45

 Wenn ja, durch

eigenes Verhalten	ja	...	1	nein	...	2
Opfer 1	ja	...	1	nein	...	2
Opfer 2	ja	...	1	nein	...	2
Opfer 3	ja	...	1	nein	...	2
Opfer 4	ja	...	1	nein	...	2
Opfer 5	ja	...	1	nein	...	2

<input type="checkbox"/>
<input type="checkbox"/>
<input type="checkbox"/>
<input type="checkbox"/>
<input type="checkbox"/>
<input type="checkbox"/>

46
47
48
49
50
51

Art des Schadens:

.....

28. Abgabeverfügung an die StA

Datum

<input type="text"/>	<input type="text"/>	<input type="text"/>
TT	MM	JJ

52-57

- KFN -

Projekt TOA Hannover
Aktenanalyse StA Hannover 1990 / 93

Inhalt

Code

Spalten

Fall-Nr.

1-4

Modul

5-8

Karte

9

Anzeigebogen

Vorverfahren bei der Polizei

1. AnzeigenaufnahmeDatum

TT MM JJ

10-15

2. Anzeigenaufnehmende Dienststelle

16-17

Polizeirevier 1-14	1-14
Kriminalpolizei	15
Polizei außerhalb Hannovers	16
StA Hannover	17
StA außerhalb Hannovers	18
Sonstige	19

3. Straftat

01 StGB	09 WaffG
02 StVG	10 StVZO
03 BTMG	11 AuslG
04 WStG	12 AO
05 ZivildienstG	13 OWiG
06 PflVG	14 UrhG
07 FAG	15 AsylverfG
08 VersammlG	16 Sonstiges

§§	<input type="checkbox"/> <input type="checkbox"/> <input type="checkbox"/> <input type="checkbox"/> <input type="checkbox"/> <input type="checkbox"/> <input type="checkbox"/>	18-23
Versuch	<input type="checkbox"/> <input type="checkbox"/>	24-25
Gesetz	<input type="checkbox"/> <input type="checkbox"/>	26-27
§§	<input type="checkbox"/> <input type="checkbox"/> <input type="checkbox"/> <input type="checkbox"/> <input type="checkbox"/> <input type="checkbox"/>	28-33
Versuch	<input type="checkbox"/> <input type="checkbox"/>	34-35
Gesetz	<input type="checkbox"/> <input type="checkbox"/>	36-37
§§	<input type="checkbox"/> <input type="checkbox"/> <input type="checkbox"/> <input type="checkbox"/> <input type="checkbox"/> <input type="checkbox"/>	38-43
Versuch	<input type="checkbox"/> <input type="checkbox"/>	44-45
Gesetz	<input type="checkbox"/> <input type="checkbox"/>	46-47
§§	<input type="checkbox"/> <input type="checkbox"/> <input type="checkbox"/> <input type="checkbox"/> <input type="checkbox"/> <input type="checkbox"/>	48-53
Versuch	<input type="checkbox"/> <input type="checkbox"/>	54-55
Gesetz	<input type="checkbox"/> <input type="checkbox"/>	56-57
§§	<input type="checkbox"/> <input type="checkbox"/> <input type="checkbox"/> <input type="checkbox"/> <input type="checkbox"/> <input type="checkbox"/>	58-63
Versuch	<input type="checkbox"/> <input type="checkbox"/>	64-65
Gesetz	<input type="checkbox"/> <input type="checkbox"/>	66-67

4. Tatort

a) im weiteren Sinne

Hannover Stadt1
Hannover Landkreis2
Außerhalb3
Keine Angaben9

b) im engeren Sinne

Täter-Wohnung1
Opfer-Wohnung2
Sonstige Wohnung3
Auto/auf der Straße4
Auf öffentl.Plätzen5
Spielhalle6

<input type="checkbox"/>	68
<input type="checkbox"/> <input type="checkbox"/>	69-70

	3		
Kaufhaus/Laden	7		
Kneipe/Café	8		
Arbeitsplatz/ Ausbildungsplatz	9		
Sonstiges	10		
5. Tatzeit	Datum	<input type="text"/> <input type="text"/> <input type="text"/> <input type="text"/> <input type="text"/> <input type="text"/>	71-76
		TT MM JJ	
6. Begehungsart			
Handelt es sich um eine Tat			
a) im Straßenverkehr		<input type="checkbox"/>	77
ja	1		
nein	2		
b) unter Alkoholeinfluß	1	<input type="checkbox"/>	78
unter Drogeneinfluß	2		
unter Alkohol- und Drogeneinfluß	3		
nicht unter Alkohol- und Drogeneinfluß	4		
keine Angaben	9		
	Fall-Nr.	<input type="text"/> <input type="text"/> <input type="text"/> <input type="text"/>	1-4
	Modul	<input type="text" value="1"/> <input type="text" value="0"/> <input type="text" value="0"/>	5-8
	Karte	<input type="text" value="2"/>	9
7. Geschädigte/Opfer			
Anzahl der Geschädigten/Opfer insgesamt		<input type="text"/> <input type="text"/>	10-11
davon:			
a) Opfer getötet		<input type="text"/> <input type="text"/>	12-13
b) Opfer unbekannt		<input type="text"/> <input type="text"/>	14-15

c) Allgemeinheit/Behörde/Öfftl. Unternehmen (z.B. Stadt, Schule, Museum, ÜSTRA, Stadtwerke, etc.)	<input type="checkbox"/>	16-17
d) Opfer "Rechtsordnung" (z.B. bei Pornographie, Umweltsdelikten, Ankündigung von Straftaten, etc.)	<input type="checkbox"/>	18-19
e) jur. Person des Privatrechts mit individualisierbarem Inhaber	<input type="checkbox"/>	20-21
f) jur. Person des Privatrechts ohne individualisierbaren Inhaber/Verein	<input type="checkbox"/>	22-23
g) natürliche Person(en)	<input type="checkbox"/>	24-25

 **wenn c) - f) ausgefüllt, bitte ergänzen:**

Zusätzliche Beeinträchtigung von natürlicher Person als
mittelbares Opfer

(Verkäufer, Erzieherin, Bankangestellte, etc.)

ja	1
nein	2
keine Angaben	3

wenn ja, Anzahl

26

27-28

Art der Beeinträchtigung:

 wenn c) - f) ausgefüllt wurde, bitte
weiter auf S. 9, 17. Strafantrag

 wenn das Opfer eine natürliche Person ist, weiter bei 8.
und bitte pro Opfer je einen "Opferbogen" ausfüllen!

Opferbogen 1

8. Geschlecht des Opfers

weiblich	1
männlich	2

29

9. Nationalität des Opfers

Deutsch	1
Türkisch	2
Jugoslawisch	3
Griechisch	4
Spanisch	5
Italienisch	6
Portugiesisch	7
Britisch	8
Polnisch	9
Rumänisch	10
Iranisch	11
Sonstige		
<i>(bitte gem. Anhang I codieren)</i>		
Staatenlos	13
keine Angaben	99

30-31

<p>10. Alter des Opfers</p>	<p>Geb.Datum</p>	<table border="1" style="border-collapse: collapse; width: 100px; height: 20px;"> <tr> <td style="width: 33px; height: 20px;"></td> <td style="width: 33px; height: 20px;"></td> <td style="width: 33px; height: 20px;"></td> </tr> <tr> <td style="text-align: center;">TT</td> <td style="text-align: center;">MM</td> <td style="text-align: center;">JJ</td> </tr> </table>				TT	MM	JJ	<p>32-37</p>																																		
TT	MM	JJ																																									
<p>11. Beruf des Opfers <i>(pro Buchstabe 1 Spalte und Codenr. gem. Anhang II vergeben)</i></p>		<table border="1" style="border-collapse: collapse; width: 100px; height: 100px;"> <tr><td style="width: 25px; height: 20px;"></td><td style="width: 25px; height: 20px;"></td><td style="width: 25px; height: 20px;"></td><td style="width: 25px; height: 20px;"></td></tr> <tr><td style="width: 25px; height: 20px;"></td><td style="width: 25px; height: 20px;"></td><td style="width: 25px; height: 20px;"></td><td style="width: 25px; height: 20px;"></td></tr> <tr><td style="width: 25px; height: 20px;"></td><td style="width: 25px; height: 20px;"></td><td style="width: 25px; height: 20px;"></td><td style="width: 25px; height: 20px;"></td></tr> <tr><td style="width: 25px; height: 20px;"></td><td style="width: 25px; height: 20px;"></td><td style="width: 25px; height: 20px;"></td><td style="width: 25px; height: 20px;"></td></tr> <tr><td style="width: 25px; height: 20px;"></td><td style="width: 25px; height: 20px;"></td><td style="width: 25px; height: 20px;"></td><td style="width: 25px; height: 20px;"></td></tr> <tr><td style="width: 25px; height: 20px;"></td><td style="width: 25px; height: 20px;"></td><td style="width: 25px; height: 20px;"></td><td style="width: 25px; height: 20px;"></td></tr> <tr><td style="width: 25px; height: 20px;"></td><td style="width: 25px; height: 20px;"></td><td style="width: 25px; height: 20px;"></td><td style="width: 25px; height: 20px;"></td></tr> <tr><td style="width: 25px; height: 20px;"></td><td style="width: 25px; height: 20px;"></td><td style="width: 25px; height: 20px;"></td><td style="width: 25px; height: 20px;"></td></tr> <tr><td style="width: 25px; height: 20px;"></td><td style="width: 25px; height: 20px;"></td><td style="width: 25px; height: 20px;"></td><td style="width: 25px; height: 20px;"></td></tr> <tr><td style="width: 25px; height: 20px;"></td><td style="width: 25px; height: 20px;"></td><td style="width: 25px; height: 20px;"></td><td style="width: 25px; height: 20px;"></td></tr> </table>																																									<p>38-67</p>
<p>Beschäftigungsstatus:</p>		<table border="1" style="border-collapse: collapse; width: 40px; height: 20px;"> <tr> <td style="width: 20px; height: 20px;"></td> <td style="width: 20px; height: 20px;"></td> </tr> </table>			<p>68-69</p>																																						
<table border="0"> <tr><td>Schülerin/Student</td><td>.....</td><td>1</td></tr> <tr><td>Auszubildende</td><td>.....</td><td>2</td></tr> <tr><td>Arbeiter</td><td>.....</td><td>3</td></tr> <tr><td>Angestellte</td><td>.....</td><td>4</td></tr> <tr><td>Beamter</td><td>.....</td><td>5</td></tr> <tr><td>Selbständige</td><td>.....</td><td>6</td></tr> <tr><td>Freier Beruf (akad.Abschluß)</td><td>.....</td><td>7</td></tr> <tr><td>Rentnerin</td><td>.....</td><td>8</td></tr> <tr><td>Wehrpflichtiger</td><td>.....</td><td>9</td></tr> <tr><td>Zivildienstleistender</td><td>.....</td><td>10</td></tr> <tr><td>Hausfrau/-mann</td><td>.....</td><td>11</td></tr> <tr><td>Arbeitslos</td><td>.....</td><td>12</td></tr> <tr><td>keine Angaben</td><td>.....</td><td>99</td></tr> </table>	Schülerin/Student	1	Auszubildende	2	Arbeiter	3	Angestellte	4	Beamter	5	Selbständige	6	Freier Beruf (akad.Abschluß)	7	Rentnerin	8	Wehrpflichtiger	9	Zivildienstleistender	10	Hausfrau/-mann	11	Arbeitslos	12	keine Angaben	99				
Schülerin/Student	1																																									
Auszubildende	2																																									
Arbeiter	3																																									
Angestellte	4																																									
Beamter	5																																									
Selbständige	6																																									
Freier Beruf (akad.Abschluß)	7																																									
Rentnerin	8																																									
Wehrpflichtiger	9																																									
Zivildienstleistender	10																																									
Hausfrau/-mann	11																																									
Arbeitslos	12																																									
keine Angaben	99																																									
<p>12. Wohnsitz des Opfers</p>		<table border="1" style="border-collapse: collapse; width: 20px; height: 20px;"> <tr> <td style="width: 20px; height: 20px;"></td> </tr> </table>		<p>70</p>																																							
<table border="0"> <tr><td>Hannover Stadt</td><td>.....</td><td>1</td></tr> <tr><td>Hannover Landkreis</td><td>.....</td><td>2</td></tr> <tr><td>Außerhalb</td><td>.....</td><td>3</td></tr> <tr><td>OFW</td><td>.....</td><td>4</td></tr> <tr><td>keine Angaben</td><td>.....</td><td>9</td></tr> </table>	Hannover Stadt	1	Hannover Landkreis	2	Außerhalb	3	OFW	4	keine Angaben	9																												
Hannover Stadt	1																																									
Hannover Landkreis	2																																									
Außerhalb	3																																									
OFW	4																																									
keine Angaben	9																																									
<p>13. Verhältnis/Beziehung des Opfers zum Beschuldigten</p>		<table border="1" style="border-collapse: collapse; width: 20px; height: 20px;"> <tr> <td style="width: 20px; height: 20px;"></td> </tr> </table>		<p>71</p>																																							
<p>a) Bekanntheitsgrad:</p>																																											
<table border="0"> <tr><td>nicht bekannt vor der Tat</td><td>.....</td><td>1</td></tr> <tr><td>verheiratet</td><td>.....</td><td>2</td></tr> <tr><td>fest liiert</td><td>.....</td><td>3</td></tr> <tr><td>verwandt/verschwägert</td><td>.....</td><td>4</td></tr> </table>	nicht bekannt vor der Tat	1	verheiratet	2	fest liiert	3	verwandt/verschwägert	4																															
nicht bekannt vor der Tat	1																																									
verheiratet	2																																									
fest liiert	3																																									
verwandt/verschwägert	4																																									

befreundet	5
bekannt vor der Tat	6
geschieden	7
keine Angaben	9

 wenn "bekannt vor der Tat", bitte ergänzen:

vom Sehen	1
als Nachbarn	2
Arbeitskollegen	3
aus dem Freizeitbereich	4
aufgrund beruflicher Tätigkeit (Lehrer, Ärztin, Pastorin, etc.)	5
unmittelbar vor der Tat (durch Kneipe, etc.)	6
aufgrund sonst. Beziehung	7
keine Angaben	9

72

b) Räumliche Nähe:

Gemeinsamer Haushalt

ja	1
nein	2
keine Angaben	9

73

14. Konfliktsituation

Liegt ein bereits länger schwelender Konflikt zw. Täter
und Opfer gem. Polizei-Protokoll vor?

ja	1
nein	2
keine Angaben	9

74

15. Vernehmung des Opfers

(außer Anzeigenaufnahme, als Zeuge)

ja	1
nein	2

75

 wenn ja:

War das Opfer in Begleitung

76

- einer Rechtsanwältin 1
- einer Vertrauensperson 2
- einer Anwältin und einer
Vertrauensperson 3
- ohne Begleitung 4
- keine Angaben 9

16. Sonstige Bemühungen der Polizei um das Opfer

77

- ja 1
- nein 2
- keine Angaben 9

Fall-Nr.

1-4

Modul

 1 0 0

5-8

Karte

 3

9

 wenn ja, Hinweis auf:

Weißer Ring ja 1 nein 2

10

Opferent-
schädigungsG ja 1 nein 2

11

Beratungsstelle ja 1 nein 2

12

Sonstiges ja 1 nein 2
(bitte aufschreiben)

13

.....

17. Strafantrag

Liegt ein Strafantrag des Geschädigten/Opfers vor?

14

- ja 1
- nein 2

18. Schädigung (Schadensart und Schwere)

a) materieller Schaden:

15

- ja 1
- nein 2
- keine Angaben 9

 **wenn ja, Schadenshöhe** DM

--	--	--	--	--	--	--

16-21

b) körperlicher Schaden:

22

- ja 1
- nein 2
- keine Angaben 9

 **wenn ja:**

Schadensart:

23

- körperliche Mißhandlung 1
- Gesundheitsbeschädigung 2
- körperliche Mißhandlung und
Gesundheitsbeschädigung 3
- keine Angaben 9

Schwere des körperlichen Schadens:

24

- ohne ärztliche Behandlung 1
- mit ambulanter ärztl.Behandl. 2
- mit stationärer ärztl.Behandl. 3
- keine Angaben 9

c) immaterieller Schaden:

ja	1
nein	2
keine Angaben	9

25

 wenn ja, Art:

Psychische Beeinträchtigung	1
(Schock, Schreck, Ängste, Erschütterung, Verunsicherung, etc.)	
Kränkung	2
Vertrauensbruch	3
Psychische Beeinträchtigung und Kränkung	4
Psychische Beeinträchtigung und Vertrauensbruch	5
Kränkung und Vertrauens- bruch	6
Sonstiges (<i>bitte aufschreiben</i>)	7
.....	
keine Angaben	9

26

19. Anzeigerstattung

Erster Anzeigerstatter

27-28

Zweiter Anzeigerstatter

29-30

Dritter Anzeigerstatter

31-32

 bitte auswählen:

Opfer 1	01
Opfer 2	02
Opfer 3	03
Opfer 4	04
Opfer 5	05
Zeuge (z.B. Kaufhaus- detektiv)	06
von Amts wegen	07
Behörde (außer Polizei)	08
Angehörige von Opfer 1	09

Opfer 2	10
Opfer 3	11
Opfer 4	12
Opfer 5	13
Freunde, Bekannte, Kollegen von		
Opfer 1	14
Opfer 2	15
Opfer 3	16
Opfer 4	17
Opfer 5	18
Sonstige		
<i>(bitte aufschreiben)</i>	19
.....		

20. Beschuldigter

Anzahl der Beschuldigten

33-34

für jeden Beschuldigten einen Anzeigebogen ausfüllen!

Daten zum Beschuldigten

21. Geschlecht des Beschuldigten

35

weiblich	1
männlich	2

22. Nationalität des Beschuldigten

36-37

Deutsch	1
Türkisch	2
Jugoslawisch	3
Griechisch	4
Spanisch	5
Italienisch	6
Portugiesisch	7
Britisch	8
Polnisch	9
Rumänisch	10
Iranisch	11
Sonstige		
<i>(bitte gem. Anhang I codieren)</i>		
Staatenlos	13
keine Angaben	99

23. Alter des Beschuldigten

Geb.Datum

<input type="text"/>	<input type="text"/>	<input type="text"/>
TT	MM	JJ

38-43

24. Wohnsitz des Beschuldigten

<input type="text"/>

44

- Hannover Stadt 1
- Hannover Landkreis 2
- Außerhalb 3
- OFW 4
- keine Angaben 9

25. Beruf des Beschuldigten
(pro Buchstabe eine Spalte und Codenr.
gem. Anhang II vergeben)

erlernter Beruf

<input type="text"/>	<input type="text"/>	<input type="text"/>	<input type="text"/>	<input type="text"/>	<input type="text"/>	<input type="text"/>	<input type="text"/>
<input type="text"/>	<input type="text"/>	<input type="text"/>	<input type="text"/>	<input type="text"/>	<input type="text"/>	<input type="text"/>	<input type="text"/>
<input type="text"/>	<input type="text"/>	<input type="text"/>	<input type="text"/>	<input type="text"/>	<input type="text"/>	<input type="text"/>	<input type="text"/>
<input type="text"/>	<input type="text"/>	<input type="text"/>	<input type="text"/>	<input type="text"/>	<input type="text"/>	<input type="text"/>	<input type="text"/>
<input type="text"/>	<input type="text"/>						

45-74

Fall-Nr.

<input type="text"/>	<input type="text"/>	<input type="text"/>	<input type="text"/>
----------------------	----------------------	----------------------	----------------------

1-4

Modul

<input type="text"/>	<input type="text"/>	<input type="text"/>	<input type="text"/>
----------------------	----------------------	----------------------	----------------------

5-8

Karte

<input type="text"/>

9

Beruf zur Tatzeit

<input type="text"/>	<input type="text"/>	<input type="text"/>	<input type="text"/>	<input type="text"/>	<input type="text"/>	<input type="text"/>	<input type="text"/>
<input type="text"/>	<input type="text"/>	<input type="text"/>	<input type="text"/>	<input type="text"/>	<input type="text"/>	<input type="text"/>	<input type="text"/>
<input type="text"/>	<input type="text"/>	<input type="text"/>	<input type="text"/>	<input type="text"/>	<input type="text"/>	<input type="text"/>	<input type="text"/>
<input type="text"/>	<input type="text"/>	<input type="text"/>	<input type="text"/>	<input type="text"/>	<input type="text"/>	<input type="text"/>	<input type="text"/>
<input type="text"/>	<input type="text"/>						

10-39

Beschäftigungsstatus zur Tatzeit:

40-41

- Schülerin/Student 1
- Auszubildende 2
- Arbeiter 3
- Angestellte 4
- Beamter 5
- Selbständige 6
- Freier Beruf (akad.Abschluß) 7
- Rentnerin 8
- Wehrpflichtiger 9
- Zivildienstleistender 10
- Hausfrau/-mann 11
- Arbeitslos 12
- keine Angaben 99

Beschäftigungsstatus gegenwärtig

(z.Z. der polizeilichen Vernehmung):

42-43

- Schülerin/Student 1
- Auszubildende 2
- Arbeiter 3
- Angestellte 4
- Beamter 5
- Selbständige 6
- Freier Beruf (akad.Abschluß) 7
- Rentnerin 8
- Wehrpflichtiger 9
- Zivildienstleistender 10
- Hausfrau/-mann 11
- Arbeitslos 12
- keine Angaben 99

 wenn "arbeitslos" eingetragen, bitte angeben, seit wann!

arbeitslos seit Datum
 (wenn keine Zeitangabe ersichtlich,
 bitte 0 eintragen!)

<input type="checkbox"/>	<input type="checkbox"/>	<input type="checkbox"/>
TT	MM	JJ

44-49

Einkommensverhältnisse:

- Arbeitseinkommen 1
- Arbeitslosengeld 2
- Arbeitslosenhilfe 3
- Sozialhilfe 4
- Unterhalt aus der Familie 5
- Rente, Pension 6
- Stipendien, Bafög 7
- keine Angaben 9

50

Nettoeinkommen gegenwärtig DM/mtl.

51-55

26. Vernehmung des Beschuldigten

56

- ja 1
- nein 2

a) *wenn nein:*

57

- Beschuldigter nicht erschienen 1
- Beschuldigter nicht erreichbar,
da Wohnsitz unbekannt 2
- Beschuldigter nicht vorgeladen 3
- keine Angaben 9

c) *wenn ja:*

58

- Tat zugegeben 1
- Tat abgestritten 2
- keine Einlassung zum Tathergang
und zur Schädigung 3
- Tat teilweise abgestritten 4

 wenn "Tat teilweise abgestritten", bitte weiter erfassen:

1. Schädigung eingeräumt	ja ... 1 nein ... 2	<input type="checkbox"/>	59
2. Schädigung abgestritten	ja ... 1 nein ... 2	<input type="checkbox"/>	60
3. Schadenshöhe bestritten	ja ... 1 nein ... 2	<input type="checkbox"/>	61
4. Schadensschwere bestritten	ja ... 1 nein ... 2	<input type="checkbox"/>	62
5. keine Äußerung z. Schädigung	ja ... 1 nein ... 2	<input type="checkbox"/>	63
6. Tathergang abgestritten/ Vorsatz bestritten	ja ... 1 nein ... 2	<input type="checkbox"/>	64
7. Provokation d. Opfer behauptet	ja ... 1 nein ... 2	<input type="checkbox"/>	65
8. Verteidigung gegen Angriff des Opfers behauptet	ja ... 1 nein ... 2	<input type="checkbox"/>	66
9. Einwilligg. d. Opfers behauptet	ja ... 1 nein ... 2	<input type="checkbox"/>	67
10. Eskalation eines länger schwelenden Konflikts	ja ... 1 nein ... 2	<input type="checkbox"/>	68
11. Sonstiges (<i>bitte aufschreiben</i>)	ja ... 1 nein ... 2	<input type="checkbox"/>	69
.....			

 wenn 7.-10. ja, dann:

Tatbeitrag von

Opfer 1 ja 1 nein 2
 Opfer 2 ja 1 nein 2
 Opfer 3 ja 1 nein 2
 Opfer 4 ja 1 nein 2
 Opfer 5 ja 1 nein 2

70
 71
 72
 73
 74

27. Gibt der Täter an, durch die Tat selbst geschädigt worden zu sein?

ja 1
 nein 2

75

 Wenn ja, durch

eigenes Verhalten ja ... 1 nein ... 2
 Opfer 1 ja ... 1 nein ... 2
 Opfer 2 ja ... 1 nein ... 2
 Opfer 3 ja ... 1 nein ... 2
 Opfer 4 ja ... 1 nein ... 2

76
 77
 78
 79
 80

Fall-Nr.

Modul

1 0 0

Karte

5

Opfer 5 ja ... 1 nein ... 2

10

Art des Schadens:

.....

28. Abgabeverfügung an die StA

Datum

TT MM JJ

11-16

- KFN -
 Projekt TOA Hannover
 Aktenanalyse StA Hannover 1990 / 93

Inhalt	Code	Spalten
Fall-Nr.	<input type="text"/> <input type="text"/> <input type="text"/> <input type="text"/>	1-4
Modul	<input checked="" type="checkbox"/> <input type="text"/> <input type="text"/> <input type="text"/> <input type="text"/> <input type="text"/>	5-8
Karte	<input checked="" type="checkbox"/>	9
..... Opfer		
8. Geschlecht des Opfers	<input type="checkbox"/>	10
weiblich		1
männlich		2
9. Nationalität des Opfers	<input type="text"/> <input type="text"/>	11-12
Deutsch		1
Türkisch		2
Jugoslawisch		3
Griechisch		4
Spanisch		5
Italienisch		6
Portugiesisch		7
Britisch		8
Polnisch		9
Rumänisch		10
Iranisch		11
Sonstige (bitte gem. Anhang I codieren)		
Staatenlos		13
keine Angaben		99
10. Alter des Opfers	Geb.Datum	13-18
	<input type="text"/> <input type="text"/> <input type="text"/> <input type="text"/> <input type="text"/> <input type="text"/>	
	TT MM JJ	

11. Beruf des Opfers (pro Buchstabe 1 Spalte und Codenr. gem. Anhang II vergeben)

19-48

Beschäftigungsstatus:

- Schülerin/Student 1
- Auszubildende 2
- Arbeiter 3
- Angestellte 4
- Beamter 5
- Selbständige 6
- Freier Beruf (akad.Abschluß) 7
- Rentnerin 8
- Wehrpflichtiger 9
- Zivildienstleistender 10
- Hausfrau/-mann 11
- Arbeitslos 12
- keine Angaben 99

--	--

49-50

12. Wohnsitz des Opfers

- Hannover Stadt 1
- Hannover Landkreis 2
- Außerhalb 3
- OFW 4
- keine Angaben 9

--

51

13. Verhältnis/Beziehung des Opfers zum Beschuldigten

a) Bekanntheitsgrad:

- nicht bekannt vor der Tat 1
- verheiratet 2
- fest liiert 3
- verwandt/verschwägert 4
- befreundet 5
- bekannt vor der Tat 6
- geschieden 7
- keine Angaben 9

--

52

 wenn "bekannt vor der Tat", bitte ergänzen:

vom Sehen	1
als Nachbarn	2
Arbeitskollegen	3
aus dem Freizeitbereich	4
aufgrund beruflicher Tätigkeit (Lehrer, Ärztin, Pastorin, etc.)	5
unmittelbar vor der Tat (durch Kneipe, etc.)	6
aufgrund sonst. Beziehung	7
keine Angaben	9

53

b) Räumliche Nähe:

Gemeinsamer Haushalt

ja	1
nein	2
keine Angaben	9

54

14. Konfliktsituation

Liegt ein bereits länger schwelender Konflikt zw. Täter
und Opfer gem. Polizei-Protokoll vor?

ja	1
nein	2
keine Angaben	9

55

15. Vernehmung des Opfers

(außer Anzeigenaufnahme, als Zeuge)

ja	1
nein	2

56

 wenn ja:

War das Opfer in Begleitung

einer Rechtsanwältin	1
einer Vertrauensperson	2
einer Anwältin und einer Vertrauensperson	3
ohne Begleitung	4
keine Angaben	9

57

16. Sonstige Bemühungen der Polizei um das Opfer

ja	1
nein	2
keine Angaben	9

58

 wenn ja, Hinweis auf:

Weißer Ring ja 1 nein 2

Opferent-
schädigungsG ja 1 nein 2

Beratungsstelle ja 1 nein 2

Sonstiges ja 1 nein 2
(bitte aufschreiben)

59

60

61

62

17. Strafantrag

Liegt ein Strafantrag des Geschädigten/Opfers vor?

ja	1
nein	2

63

18. Schädigung (Schadensart und Schwere)

a) materieller Schaden:

- ja 1
- nein 2
- keine Angaben 9

64

 wenn ja, Schadenshöhe DM

65-70

b) körperlicher Schaden:

- ja 1
- nein 2
- keine Angaben 9

71

 wenn ja:

Schadensart:

- körperliche Mißhandlung 1
- Gesundheitsbeschädigung 2
- körperliche Mißhandlung und
Gesundheitsbeschädigung 3
- keine Angaben 9

72

Schwere des körperlichen Schadens:

- ohne ärztliche Behandlung 1
- mit ambulanter ärztl. Behandl. 2
- mit stationärer ärztl. Behandl. 3
- keine Angaben 9

73

c) immaterieller Schaden:

- ja 1
- nein 2
- keine Angaben 9

74

 wenn ja, Art:

Psychische Beeinträchtigung	1
(Schock, Schreck, Ängste, Erschütterung, Verunsicherung, etc.)	
Kränkung	2
Vertrauensbruch	3
Psychische Beeinträchtigung und Kränkung	4
Psychische Beeinträchtigung und Vertrauensbruch	5
Kränkung und Vertrauens- bruch	6
Sonstiges (<i>bitte aufschreiben</i>)	7
.....	
keine Angaben	9



Fall-Nr.

1-4

Modul

5-8

Karte

9

Vorverfahren bei der Staatsanwaltschaft

29. Verbindung mehrerer Anzeigen zu einem Ermittlungsverfahren

ja 1

10

nein 2

 wenn ja, Anzahl eintragen 11-12

11-12

30. Ermittlungshandlungen zum Täter

a) Vernehmung des Beschuldigten

durch StA 1

13

b) Schriftliche Einlassung

des Beschuldigten 1

14

c) Schriftliche Einlassung durch Rechtsanwalt

des Beschuldigten 1

15

d) Veranlassung der Vernehmung

durch Haftrichter 1

16

e) Schriftliche Einlassung

nach Anklageerhebung 1

17

f) Zurück an die Polizei zwecks weiterer Ermittlungen	1	<input type="checkbox"/>	18
g) Keine weiteren Ermittlungs- handlungen	1	<input type="checkbox"/>	19

 wenn a) - e) vorliegt, bitte ergänzen, sonst weiter bei 31.

wenn a) - e), dann:

Tatkomplex zugegeben	1	<input type="checkbox"/>	20
Tatkomplex abgestritten	2		
keine Einlassung zum Tathergang und zur Schädigung	3		
Tatkomplex teilweise abgestritten	4		

wenn "Tatkomplex teilweise abgestritten",
bitte weiter erfassen:

1. Schädigung eingeräumt	ja	1	<input type="checkbox"/>	21
	nein	2		
2. Schädigung abgestritten	ja	1	<input type="checkbox"/>	22
	nein	2		
3. Schadenshöhe bestritten	ja	1	<input type="checkbox"/>	23
	nein	2		
4. Schadensschwere bestr.	ja	1	<input type="checkbox"/>	24
	nein	2		
5. keine Äußerung zur Schädigung	ja	1	<input type="checkbox"/>	25
	nein	2		
6. Tathergang abgestritten/ Vorsatz bestritten	ja	1	<input type="checkbox"/>	26
	nein	2		

7. Provokation durch Opfer behauptet	ja	1	<input type="checkbox"/>	27
	nein	2		
8. Verteidigung gegen Angriff des Opfers behauptet	ja	1	<input type="checkbox"/>	28
	nein	2		
9. Einwilligung des Opfers behauptet	ja	1	<input type="checkbox"/>	29
	nein	2		
10. Eskalation eines länger schwelenden Konflikts	ja	1	<input type="checkbox"/>	30
	nein	2		
11. Sonstiges (bitte aufschreiben)	ja	1	<input type="checkbox"/>	31
	nein	2		

.....

 wenn 7. bis 10. ja, dann:

Tatbeitrag von folgenden Opfern	<input type="checkbox"/> <input type="checkbox"/> <input type="checkbox"/> <input type="checkbox"/>	32-35
(bitte das Modul der entsprechenden Anzeige-/	<input type="checkbox"/> <input type="checkbox"/> <input type="checkbox"/> <input type="checkbox"/>	36-39
Opferbögen eintragen!)	<input type="checkbox"/> <input type="checkbox"/> <input type="checkbox"/> <input type="checkbox"/>	40-43
	<input type="checkbox"/> <input type="checkbox"/> <input type="checkbox"/> <input type="checkbox"/>	44-47
	<input type="checkbox"/> <input type="checkbox"/> <input type="checkbox"/> <input type="checkbox"/>	48-51
	<input type="checkbox"/> <input type="checkbox"/> <input type="checkbox"/> <input type="checkbox"/>	52-55
	<input type="checkbox"/> <input type="checkbox"/> <input type="checkbox"/> <input type="checkbox"/>	56-59
	<input type="checkbox"/> <input type="checkbox"/> <input type="checkbox"/> <input type="checkbox"/>	60-63
	<input type="checkbox"/> <input type="checkbox"/> <input type="checkbox"/> <input type="checkbox"/>	64-67
	<input type="checkbox"/> <input type="checkbox"/> <input type="checkbox"/> <input type="checkbox"/>	68-71

31. Verteidigung Beschuldigter

Hat der Beschuldigte einen Rechtsanwalt beauftragt?

72

ja 1
 nein 2
 keine Angaben 9

 *nur wenn Opfer natürliche Person ist, 32. ausfüllen!*
Sonst weiter bei 33.

32. Hat der Beschuldigte bereits eine Art

Wiedergutmachung an das Opfer geleistet?

73

ja 1
 nein 2
 keine Angaben 9

Fall-Nr.	<input type="text"/> <input type="text"/> <input type="text"/> <input type="text"/>	1-4
Modul	<input type="text"/> 2 <input type="text"/> 0 <input type="text"/> 0 <input type="text"/> 0	5-8
Karte	<input type="text"/> 2	9

 wenn ja, bitte ergänzen:

Zum Opfer aus Anzeige-/Opferbogen..... Modul 10-13

Kontaktaufnahme ja 1 nein 2 14

Angebot des Schadens-
ersatzes ja 1 nein 2 15

Geschenk, Blumen ja 1 nein 2 16

Sonstiges ja 1 nein 2 17
(bitte aufschreiben)

.....
Zum Opfer aus Anzeige-/Opferbogen..... Modul 18-21

Kontaktaufnahme ja 1 nein 2 22

Angebot des Schadens-
ersatzes ja 1 nein 2 23

Geschenk, Blumen ja 1 nein 2 24

Sonstiges ja 1 nein 2 25
(bitte aufschreiben)

.....
Zum Opfer aus Anzeige-/Opferbogen..... Modul 26-29

Kontaktaufnahme ja 1 nein 2 30

Angebot des Schadens-
ersatzes ja 1 nein 2 31

Geschenk, Blumen ja 1 nein 2 32

Sonstiges ja 1 nein 2 33
(bitte aufschreiben)

.....

Zum Opfer aus Anzeige-/Opferbogen..... Modul	<input type="checkbox"/> <input type="checkbox"/> <input type="checkbox"/> <input type="checkbox"/>	34-37
Kontaktaufnahme ja 1 nein 2	<input type="checkbox"/>	38
Angebot des Schadensersatzes ja 1 nein 2	<input type="checkbox"/>	39
Geschenk, Blumen ja 1 nein 2	<input type="checkbox"/>	40
Sonstiges ja 1 nein 2 <i>(bitte aufschreiben)</i>	<input type="checkbox"/>	41

Zum Opfer aus Anzeige-/Opferbogen..... Modul	<input type="checkbox"/> <input type="checkbox"/> <input type="checkbox"/> <input type="checkbox"/>	42-45
Kontaktaufnahme ja 1 nein 2	<input type="checkbox"/>	46
Angebot des Schadensersatzes ja 1 nein 2	<input type="checkbox"/>	47
Geschenk, Blumen ja 1 nein 2	<input type="checkbox"/>	48
Sonstiges ja 1 nein 2 <i>(bitte aufschreiben)</i>	<input type="checkbox"/>	49

33. Ist das Opfer/der Geschädigte durch einen Rechtsanwalt vertreten?	<input type="checkbox"/>	50
ja		1
nein		2
keine Angaben		9

 wenn ja:

RA-Vertretung v. folgenden Opfern

(bitte das Modul der entsprechenden Anzeige-/
Opferbögen eintragen!)

51-54

55-58

59-62

63-66

67-70

71-74

75-78

Fall-Nr.

1-4

Modul

 2 0 0 0

5-8

Karte

 3

9

10-13

14-17

18-21

34. Strafantrag

Wurde der Strafantrag des Opfers/Geschädigten
zurückgenommen?

22

ja 1
nein 2
keinen gestellt 3

 wenn ja:

durch folgende Opfer

(bitte das Modul der entsprechenden Anzeige-/
Opferbögen eintragen!)

--	--	--	--

23-26

--	--	--	--

27-30

--	--	--	--

31-34

--	--	--	--

35-38

--	--	--	--

39-42

--	--	--	--

43-46

--	--	--	--

47-50

--	--	--	--

51-54

--	--	--	--

55-58

--	--	--	--

59-62

Fall-Nr.

--	--	--	--

1-4

Modul

2	0	0	0
---	---	---	---

5-8

Karte

4

9

35. Rechtliche Einordnung der Straftat durch die StA

01 StGB	09 WaffG
02 StVG	10 StVZO
03 BTMG	11 AuslG
04 WStG	12 AO
05 ZivildienstG	13 OWiG
06 PflVG	14 UrhG
07 FAG	15 AsylverfG
08 VersammlG	16 Sonstiges

§§	<input type="checkbox"/> <input type="checkbox"/> <input type="checkbox"/> <input type="checkbox"/> <input type="checkbox"/> <input type="checkbox"/> <input type="checkbox"/>	10-15
Täterschaft/Teilnahme	<input type="checkbox"/> <input type="checkbox"/>	16-17
Versuch	<input type="checkbox"/> <input type="checkbox"/>	18-19
Gesetz	<input type="checkbox"/> <input type="checkbox"/>	20-21
§§	<input type="checkbox"/> <input type="checkbox"/> <input type="checkbox"/> <input type="checkbox"/> <input type="checkbox"/> <input type="checkbox"/>	22-27
Täterschaft/Teilnahme	<input type="checkbox"/> <input type="checkbox"/>	28-29
Versuch	<input type="checkbox"/> <input type="checkbox"/>	30-31
Gesetz	<input type="checkbox"/> <input type="checkbox"/>	32-33
§§	<input type="checkbox"/> <input type="checkbox"/> <input type="checkbox"/> <input type="checkbox"/> <input type="checkbox"/> <input type="checkbox"/>	34-39
Täterschaft/Teilnahme	<input type="checkbox"/> <input type="checkbox"/>	40-41
Versuch	<input type="checkbox"/> <input type="checkbox"/>	42-43
Gesetz	<input type="checkbox"/> <input type="checkbox"/>	44-45
§§	<input type="checkbox"/> <input type="checkbox"/> <input type="checkbox"/> <input type="checkbox"/> <input type="checkbox"/> <input type="checkbox"/>	46-51
Täterschaft/Teilnahme	<input type="checkbox"/> <input type="checkbox"/>	52-53
Versuch	<input type="checkbox"/> <input type="checkbox"/>	54-55
Gesetz	<input type="checkbox"/> <input type="checkbox"/>	56-57
§§	<input type="checkbox"/> <input type="checkbox"/> <input type="checkbox"/> <input type="checkbox"/> <input type="checkbox"/> <input type="checkbox"/>	58-63
Täterschaft/Teilnahme	<input type="checkbox"/> <input type="checkbox"/>	64-65
Versuch	<input type="checkbox"/> <input type="checkbox"/>	66-67
Gesetz	<input type="checkbox"/> <input type="checkbox"/>	68-69
Fall-Nr.	<input type="checkbox"/> <input type="checkbox"/> <input type="checkbox"/> <input type="checkbox"/>	1-4
Modul	<input type="checkbox"/> 2 <input type="checkbox"/> 0 <input type="checkbox"/> 0 <input type="checkbox"/> 0	5-8
Karte	<input type="checkbox"/> 5	9

§§	<input type="checkbox"/> <input type="checkbox"/> <input type="checkbox"/> <input type="checkbox"/> <input type="checkbox"/> <input type="checkbox"/> <input type="checkbox"/>	10-15
Täterschaft/Teilnahme	<input type="checkbox"/> <input type="checkbox"/>	16-17
Versuch	<input type="checkbox"/> <input type="checkbox"/>	18-19
Gesetz	<input type="checkbox"/> <input type="checkbox"/>	20-21
§§	<input type="checkbox"/> <input type="checkbox"/> <input type="checkbox"/> <input type="checkbox"/> <input type="checkbox"/> <input type="checkbox"/>	22-27
Täterschaft/Teilnahme	<input type="checkbox"/> <input type="checkbox"/>	28-29
Versuch	<input type="checkbox"/> <input type="checkbox"/>	30-31
Gesetz	<input type="checkbox"/> <input type="checkbox"/>	32-33
§§	<input type="checkbox"/> <input type="checkbox"/> <input type="checkbox"/> <input type="checkbox"/> <input type="checkbox"/> <input type="checkbox"/>	34-39
Täterschaft/Teilnahme	<input type="checkbox"/> <input type="checkbox"/>	40-41
Versuch	<input type="checkbox"/> <input type="checkbox"/>	42-43
Gesetz	<input type="checkbox"/> <input type="checkbox"/>	44-45
§§	<input type="checkbox"/> <input type="checkbox"/> <input type="checkbox"/> <input type="checkbox"/> <input type="checkbox"/> <input type="checkbox"/>	46-51
Täterschaft/Teilnahme	<input type="checkbox"/> <input type="checkbox"/>	52-53
Versuch	<input type="checkbox"/> <input type="checkbox"/>	54-55
Gesetz	<input type="checkbox"/> <input type="checkbox"/>	56-57
§§	<input type="checkbox"/> <input type="checkbox"/> <input type="checkbox"/> <input type="checkbox"/> <input type="checkbox"/> <input type="checkbox"/>	58-63
Täterschaft/Teilnahme	<input type="checkbox"/> <input type="checkbox"/>	64-65
Versuch	<input type="checkbox"/> <input type="checkbox"/>	66-67
Gesetz	<input type="checkbox"/> <input type="checkbox"/>	68-69

36. Entscheidung der Staatsanwaltschaft

- Erledigungsart (nur die letzte eintragen!)

70

- a) Einstellung gem. § 153 Abs. 1 StPO 1
- b) Einstellung gem. § 153a Abs. 1 StPO 2
- c) Einstellung gem. § 153b StPO 3
- d) Einstellung gem. §§ 154, 154a StPO 4
- e) Verweisung auf den Privatklageweg
gem. § 376 StPO 5
- f) Antrag auf Erlass eines Strafbefehls
gem. § 407 StPO 6
- g) Anklageerhebung gem.
§ 170 Abs. 1 StPO 7
- h) Sonstiges (*bitte aufschreiben*) 8

☞ wenn b) § 153a Abs. 1 StPO vorliegt, bitte eintragen:

Art der Auflage bei § 153a Abs. 1 StPO:

- 1. Geldbetrag zugunsten gemeinnütziger
Einrichtung

ja, Höhe DM

71-76

wenn nein, bitte 0 eintragen!

Fall-Nr.

1-4

Modul

5-8

Karte

9

- 2. Geldbetrag zugunsten der
Staats-/Landeskasse

ja, Höhe DM

10-15

wenn nein, bitte 0 eintragen!

3. Zur Wiedergutmachung eine bestimmte Leistung erbringen ja ... 1 nein ... 2 16
 Art der Leistung:

4. Arbeitsaufgabe ja 1 nein ... 2 17
 Anz. der zu leistenden Stunden 18-20

5. Sonstige gemeinnützige Leistungen ja 1 nein ... 2 21
 Art:

6. Unterhaltspflichten nachzukommen ja 1 nein ... 2 22

 wenn f) § 407 StPO beantragt, bitte eintragen:

Anzahl der beantragten Tagessätze 23-25

Höhe des einzelnen Tagessatzes DM 26-30

37. Datum der Erledigungsart 31-36
 (bei Strafbefehlen gilt die richterliche Gegenzeichnung!)
 TT MM JJ

38. Bescheid über Entscheidungsgründe der StA an den Strafantragsteller gem. § 171 StPO 37
 ja 1
 nein 2

 wenn f) = Strafbefehl oder g) = Anklageerhebung notiert wurde, bitte weiter mit Modul 3000! Sonst ausfüllen beendeten.

Fall-Nr.

1-4

Modul

5-8

Karte

9

Zwischenverfahren

**39. Entscheidung über die Eröffnung des
 Hauptverfahrens**

10

- a) Eröffnung der Hauptverhandlung
 wegen Anklageerhebung 1
- b) Eröffnung der Hauptverhandlung wegen Einspruch
 des Beschuldigten gem. § 410 StPO 2
- c) Ablehnung Eröffnung der Hauptverhandlung
 gem. 204 StPO 3
- d) Vorläufige Einstellung gem.
 § 205 StPO 4
- e) Ablehnung Erlass eines Strafbefehls
 (§ 407 StPO) 5
- f) Sonstige Entscheidung
 (bitte aufschreiben) 6

.....
 Datum der richterlichen Entscheidung

TT MM JJ

11-16

Hauptverfahren

40. Termin der HV lt. HV-Protokoll 17-22

41. Verbindung mehrerer Ermittlungsverfahren
zu einem HV 23

ja 1
nein 2

 wenn ja, Anzahl eintragen 24-25

42. Rechtl. Einordnung der Straftat
gem. HV-Protokoll

01 StGB	09 WaffG
02 StVG	10 StVZO
03 BTMG	11 AuslG
04 WStG	12 AO
05 ZivildienstG	13 OWiG
06 PflVG	14 UrhG
07 FAG	15 AsylverfG
08 VersammlG	16 Sonstiges

§§ 26-31

Täterschaft/Teilnahme 32-33

Versuch 34-35

Gesetz 36-37

§§ 38-43

Täterschaft/Teilnahme 44-45

Versuch 46-47

Gesetz 48-49

§§	<input type="checkbox"/> <input type="checkbox"/> <input type="checkbox"/> <input type="checkbox"/> <input type="checkbox"/> <input type="checkbox"/> <input type="checkbox"/>	50-55
Täterschaft/Teilnahme	<input type="checkbox"/> <input type="checkbox"/>	56-57
Versuch	<input type="checkbox"/> <input type="checkbox"/>	58-59
Gesetz	<input type="checkbox"/> <input type="checkbox"/>	60-61
§§	<input type="checkbox"/> <input type="checkbox"/> <input type="checkbox"/> <input type="checkbox"/> <input type="checkbox"/> <input type="checkbox"/>	62-67
Täterschaft/Teilnahme	<input type="checkbox"/> <input type="checkbox"/>	68-69
Versuch	<input type="checkbox"/> <input type="checkbox"/>	70-71
Gesetz	<input type="checkbox"/> <input type="checkbox"/>	72-73
Fall-Nr.	<input type="checkbox"/> <input type="checkbox"/> <input type="checkbox"/> <input type="checkbox"/>	1-4
Modul	3000	5-8
Karte	2	9
§§	<input type="checkbox"/> <input type="checkbox"/> <input type="checkbox"/> <input type="checkbox"/> <input type="checkbox"/> <input type="checkbox"/>	10-15
Täterschaft/Teilnahme	<input type="checkbox"/> <input type="checkbox"/>	16-17
Versuch	<input type="checkbox"/> <input type="checkbox"/>	18-19
Gesetz	<input type="checkbox"/> <input type="checkbox"/>	20-21
§§	<input type="checkbox"/> <input type="checkbox"/> <input type="checkbox"/> <input type="checkbox"/> <input type="checkbox"/> <input type="checkbox"/>	22-27
Täterschaft/Teilnahme	<input type="checkbox"/> <input type="checkbox"/>	28-29
Versuch	<input type="checkbox"/> <input type="checkbox"/>	30-31
Gesetz	<input type="checkbox"/> <input type="checkbox"/>	32-33
§§	<input type="checkbox"/> <input type="checkbox"/> <input type="checkbox"/> <input type="checkbox"/> <input type="checkbox"/> <input type="checkbox"/>	34-39
Täterschaft/Teilnahme	<input type="checkbox"/> <input type="checkbox"/>	40-41
Versuch	<input type="checkbox"/> <input type="checkbox"/>	42-43
Gesetz	<input type="checkbox"/> <input type="checkbox"/>	44-45

§§	<input type="checkbox"/> <input type="checkbox"/> <input type="checkbox"/> <input type="checkbox"/> <input type="checkbox"/> <input type="checkbox"/> <input type="checkbox"/>	46-51
Täterschaft/Teilnahme	<input type="checkbox"/> <input type="checkbox"/>	52-53
Versuch	<input type="checkbox"/> <input type="checkbox"/>	54-55
Gesetz	<input type="checkbox"/> <input type="checkbox"/>	56-57
§§	<input type="checkbox"/> <input type="checkbox"/> <input type="checkbox"/> <input type="checkbox"/> <input type="checkbox"/> <input type="checkbox"/> <input type="checkbox"/>	58-63
Täterschaft/Teilnahme	<input type="checkbox"/> <input type="checkbox"/>	64-65
Versuch	<input type="checkbox"/> <input type="checkbox"/>	66-67
Gesetz	<input type="checkbox"/> <input type="checkbox"/>	68-69
Fall-Nr.	<input type="checkbox"/> <input type="checkbox"/> <input type="checkbox"/> <input type="checkbox"/>	1-4
Modul	<input type="checkbox"/> 3 <input type="checkbox"/> 0 <input type="checkbox"/> 0 <input type="checkbox"/> 0	5-8
Karte	<input type="checkbox"/> 3	9
§§	<input type="checkbox"/> <input type="checkbox"/> <input type="checkbox"/> <input type="checkbox"/> <input type="checkbox"/> <input type="checkbox"/> <input type="checkbox"/>	10-15
Täterschaft/Teilnahme	<input type="checkbox"/> <input type="checkbox"/>	16-17
Versuch	<input type="checkbox"/> <input type="checkbox"/>	18-19
Gesetz	<input type="checkbox"/> <input type="checkbox"/>	20-21
43. Anwaltliche Vertretung des Täters	<input type="checkbox"/>	22
ja	1
nein	2

44. Entscheidung des Gerichts (Urteilstenor)

a) Strafen:

- 1. Einstellung gem. § 153 Abs. 2 StPO 1
- 2. Einstellung gem. § 153a Abs. 2 StPO 2
- 3. Einstellung gem. §§ 154,154a StPO 3
- 4. Verwarnung mit Strafvorbehalt
gem. § 59 StGB 4
- 5. Absehen von Strafe gem. § 60 StGB 5
- 6. Geldstrafe 6
- 7. Freiheitsstrafe 7
- 8. Bestätigung des Strafbefehls 8
- 9. Geldbuße 9
- 10. Sonstiges (*bitte aufschreiben*) 10

23-24

☞ wenn 8.-10. ausgefüllt, gleich weiter bei 45. auf S. 8.

☞ wenn 2. (§ 153a Abs. 2 StPO) vorliegt, bitte eintragen:

Art der Auflage bei § 153a Abs. 1 StPO:

- 1. Geldbetrag zugunsten gemeinnütziger
Einrichtung

ja, Höhe DM

25-29

wenn nein, bitte 0 eintragen!

- 2. Geldbetrag zugunsten der
Staats-/Landeskasse

ja, Höhe DM

30-35

wenn nein, bitte 0 eintragen!

- 3. Zur Wiedergutmachung eine bestimmte

Leistung erbringen ja 1
 nein 2

36

Art der Leistung:

.....

4. Arbeitsaufgabe

ja, Anz. der zu leistenden Stunden

37-40

wenn nein, bitte 0 eintragen!

5. Sonstige gemeinnützige

Leistungen ja 1
nein 2

41

Art:

.....

6. Unterhaltspflichten

nachzukommen ja 1
nein 2

42

☞ wenn 4. (§ 59 StGB) vorliegt, bitte ergänzen:Höhe der verhängten Geldstrafe
(wenn keine Angaben, bitte 0 eintragen!)

Anzahl der Tagessätze

43-45

Höhe eines Tagessatzes DM

46-50

Dauer der verhängten Bewährungszeit

in Monaten

51-52

Sonstige Auflagen oder Weisungen

(bitte aufschreiben) ja 1
nein 2

53

.....

☞ wenn 6. (Geldstrafe) vorliegt, bitte die Höhe der Geldstrafe eintragen:

Anzahl der Tagessätze

54-56

Höhe eines Tagessatzes DM

57-61

 wenn 7. (Freiheitsstrafe) vorliegt, bitte die

Dauer eintragen in Monaten

62-64

Aussetzung zur Bewährung

65

ja 1
nein 2

wenn ja, Dauer der Bewährung in Monaten

66-68

Bewährungsauflagen

69

ja 1
nein 2

wenn ja, Art:

.....

Bewährungshilfe

70

ja 1
nein 2

b) Maßregeln der Besserung und Sicherung:

71

- 1. Unterbringung in einem psychiatrischen Krankenhaus 1
- 2. Unterbringung in einer Entziehungsanstalt 2
- 3. Unterbringung in der Sicherheitsverwahrung 3
- 4. Führungsaufsicht 4
- 5. Entziehung der Fahrerlaubnis 5
- 6. Berufsverbot 6
- 7. Sperre Erteilung der Fahrerlaubnis 7
- 8. Sonstiges (bitte aufschreiben) 8

.....

45. Gesamtstrafenbildung gem. §§ 53,54 StGB

72

ja 1
nein 2

46. Antrag der Staatsanwaltschaft
(bitte eintragen)

.....

47. Antrag der Verteidigung
(bitte eintragen)

.....

48. Rechtskraft des Urteils Datum

<input type="text"/>	<input type="text"/>	<input type="text"/>
TT	MM	JJ

73-78

49. Ist dem Vorgang zu entnehmen, daß sich
bereits eine Versicherung eingeschaltet hat?

79

ja 1
nein 2

Fall-Nr.

1-4

Modul

5-8

Karte

9

 wenn ja angegeben, bitte eintragen, welche:

Krankenvers. ja 1 nein 2

10

Haftpflichtvers. ja 1 nein 2

11

Hausratvers. ja 1 nein 2

12

Unfallvers. ja 1 nein 2

13

Sonstige ja 1 nein 2

14

.....

- KFN -
 Projekt TOA Hannover
 Aktenanalyse StA Hannover 1990 / 93

Inhalt

Code

Spalten

Fall-Nr.

1-4

Modul

4000

5-8

Karte

1

9

Auszug aus dem JS-Register (Zentralnamenkartei)

1. Anzahl der Einträge insgesamt
 (ohne die Sache, die Gegenstand der Erhebung ist!)

10-11

2. Inhalt der letzten 8 Eintragungen
 (ohne die Sache, die Gegenstand der Erhebung ist!)

1. Eintrag

Eingangsjahr StA

12-13

Straftat

01 StGB	09 WaffG
02 StVG	10 StVZO
03 BTMG	11 AuslG
04 WStG	12 AO
05 ZivildienstG	13 OWiG
06 PflVG	14 UrhG
07 FAG	15 AsylVerfG
08 VersammlG	16 Sonstiges

§§

14-19

Täterschaft/Teilnahme

20-21

Versuch

22-23

Gesetz

24-25

Erledigungsart:

26

Einstellung gem. § 170 Abs. 2 StPO E

Einstellung gem. §§ 153, 153a StPO G

Einstellung aus sonstigen Gründen S

Anklage, Strafbefehlsantrag A

Verurteilt V

Freispruch F

2. Eintrag

Eingangsjahr StA

27-28

Straftat

01 StGB	09 WaffG
02 StVG	10 StVZO
03 BtMG	11 AuslG
04 WStG	12 AO
05 ZivildienstG	13 OWiG
06 PflVG	14 UrhG
07 FAG	15 AsylVerfG
08 VersammlG	16 Sonstiges

§§

29-34

Täterschaft/Teilnahme

35-36

Versuch

37-38

Gesetz

39-40

Erledigungsart:

- Einstellung gem. § 170 Abs. 2 StPO E
- Einstellung gem. §§ 153, 153a StPO G
- Einstellung aus sonstigen Gründen S
- Anklage, Strafbefehlsantrag A
- Verurteilt V
- Freispruch F

41

3. Eintrag

Eingangsjahr StA

42-43

Straftat

01 StGB	09 WaffG
02 StVG	10 StVZO
03 BTMG	11 AuslG
04 WStG	12 AO
05 ZivildienstG	13 OWiG
06 PflVG	14 UrhG
07 FAG	15 AsylVerfG
08 VersammlG	16 Sonstiges

§§

44-49

Täterschaft/Teilnahme

50-51

Versuch

52-53

Gesetz

54-55

Erledigungsart:

- Einstellung gem. § 170 Abs. 2 StPO E
- Einstellung gem. §§ 153, 153a StPO G
- Einstellung aus sonstigen Gründen S
- Anklage, Strafbefehlsantrag A
- Verurteilt V
- Freispruch F

56

4. Eintrag

Eingangsjahr StA

57-58

Straftat

01 StGB	09 WaffG
02 StVG	10 StVZO
03 BTMG	11 AuslG
04 WStG	12 AO
05 ZivildienstG	13 OWiG
06 PflVG	14 UrhG
07 FAG	15 AsylVerfG
08 VersammlG	16 Sonstiges

§§

59-64

Täterschaft/Teilnahme

65-66

Versuch

67-68

Gesetz

69-70

Erledigungsart:

71

- Einstellung gem. § 170 Abs. 2 StPO E
- Einstellung gem. §§ 153, 153a StPO G
- Einstellung aus sonstigen Gründen S
- Anklage, Strafbefehlsantrag A
- Verurteilt V
- Freispruch F

Fall-Nr.

1-4

Modul

4000

5-8

Karte

2

9

5. Eintrag

Eingangsjahr StA

10-11

Straftat

01 StGB	09 WaffG
02 StVG	10 StVZO
03 BTMG	11 AuslG
04 WStG	12 AO
05 ZivildienstG	13 OWiG
06 PflVG	14 UrhG
07 FAG	15 AsylVerfG
08 VersammlG	16 Sonstiges

§§

12-17

Täterschaft/Teilnahme

18-19

Versuch

20-21

Gesetz

22-23

Erledigungsart:

24

Einstellung gem. § 170 Abs. 2 StPO	E
Einstellung gem. §§ 153, 153a StPO	G
Einstellung aus sonstigen Gründen	S
Anklage, Strafbefehlsantrag	A
Verurteilt	V
Freispruch	F

6. Eintrag

Eingangsjahr StA

25-26

Straftat

01 StGB	09 WaffG
02 StVG	10 StVZO
03 BTMG	11 AuslG
04 WStG	12 AO
05 ZivildienstG	13 OWiG
06 PflVG	14 UrhG
07 FAG	15 AsylVerfG
08 VersammlG	16 Sonstiges

§§

Täterschaft/Teilnahme

Versuch

Gesetz

Erledigungsart:

- Einstellung gem. § 170 Abs. 2 StPO E
- Einstellung gem. §§ 153, 153a StPO G
- Einstellung aus sonstigen Gründen S
- Anklage, Strafbefehlsantrag A
- Verurteilt V
- Freispruch F

7. Eintrag

Eingangsjahr StA

27-32

33-34

35-36

37-38

39

40-41

Straftat

01 StGB	09 WaffG
02 StVG	10 StVZO
03 BtMG	11 AnstG
04 WStG	12 AO
05 ZivildienstG	13 OWiG
06 PflVG	14 UrhG
07 FAG	15 AsylVerfG
08 VersammlG	16 Sonstiges

§§	<input type="checkbox"/> <input type="checkbox"/> <input type="checkbox"/> <input type="checkbox"/> <input type="checkbox"/>	42-47
Täterschaft/Teilnahme	<input type="checkbox"/> <input type="checkbox"/>	48-49
Versuch	<input type="checkbox"/> <input type="checkbox"/>	50-51
Gesetz	<input type="checkbox"/> <input type="checkbox"/>	52-53
Erledigungsart:	<input type="checkbox"/>	54
Einstellung gem. § 170 Abs. 2 StPO	E	
Einstellung gem. §§ 153, 153a StPO	G	
Einstellung aus sonstigen Gründen	S	
Anklage, Strafbefehlsantrag	A	
Verurteilt	V	
Freispruch	F	
8. Eintrag		
Eingangsjahr StA	<input type="checkbox"/> <input type="checkbox"/>	55-56

Straftat

01 StGB	09 WaffG
02 StVG	10 StVZO
03 BTMG	11 AuslG
04 WStG	12 AO
05 ZivildienstG	13 OWiG
06 PflVG	14 UrhG
07 FAG	15 AsylVerfG
08 VersammlG	16 Sonstiges

§§

57-62

Täterschaft/Teilnahme

63-64

Versuch

65-66

Gesetz

67-68

Erledigungsart:

69

Einstellung gem. § 170 Abs. 2 StPO	E
Einstellung gem. §§ 153, 153a StPO	G
Einstellung aus sonstigen Gründen	S
Anklage, Strafbefehlsantrag	A
Verurteilt	V
Freispruch	F

- KFN -

Projekt TOA Hannover
Aktenanalyse StA Hannover 1990 / 93

Inhalt

Code

Spalten

Fall-Nr.

1-4

Modul

5-8

Karte

9

Auszug aus dem BZR (Bundeszentralregister)

1. Anzahl der Einträge insgesamt
(ohne die Sache, die Gegenstand der Erhebung ist!)

10-11

2. Inhalt der letzten 8 Eintragungen
(ohne die Sache, die Gegenstand der Erhebung ist!)

1. Eintrag

aus dem Jahr
(Tag der HV aufnehmen!)

12-13

Tatbezeichnung

01 StGB	09 WaffG
02 StVG	10 StVZO
03 BTMG	11 AuslG
04 WStG	12 AO
05 ZivildienstG	13 OWiG
06 PflVG	14 UrhG
07 FAG	15 AsylVerfG
08 VersammlG	16 Sonstiges

§§

14-19

Täterschaft/Teilnahme

20-21

Versuch

22-23

Gesetz

24-25

§§	<input type="checkbox"/> <input type="checkbox"/> <input type="checkbox"/> <input type="checkbox"/> <input type="checkbox"/> <input type="checkbox"/> <input type="checkbox"/>	26-31
Täterschaft/Teilnahme	<input type="checkbox"/> <input type="checkbox"/>	32-33
Versuch	<input type="checkbox"/> <input type="checkbox"/>	34-35
Gesetz	<input type="checkbox"/> <input type="checkbox"/>	36-37
§§	<input type="checkbox"/> <input type="checkbox"/> <input type="checkbox"/> <input type="checkbox"/> <input type="checkbox"/> <input type="checkbox"/>	38-43
Täterschaft/Teilnahme	<input type="checkbox"/> <input type="checkbox"/>	44-45
Versuch	<input type="checkbox"/> <input type="checkbox"/>	46-47
Gesetz	<input type="checkbox"/> <input type="checkbox"/>	48-49
§§	<input type="checkbox"/> <input type="checkbox"/> <input type="checkbox"/> <input type="checkbox"/> <input type="checkbox"/> <input type="checkbox"/>	50-55
Täterschaft/Teilnahme	<input type="checkbox"/> <input type="checkbox"/>	56-57
Versuch	<input type="checkbox"/> <input type="checkbox"/>	58-59
Gesetz	<input type="checkbox"/> <input type="checkbox"/>	60-61
§§	<input type="checkbox"/> <input type="checkbox"/> <input type="checkbox"/> <input type="checkbox"/> <input type="checkbox"/> <input type="checkbox"/>	62-67
Täterschaft/Teilnahme	<input type="checkbox"/> <input type="checkbox"/>	68-69
Versuch	<input type="checkbox"/> <input type="checkbox"/>	70-71
Gesetz	<input type="checkbox"/> <input type="checkbox"/>	72-73
Erledigungsart:	<input type="checkbox"/>	74
Strafbefehl gem. § 407 StPO 1	
Geldstrafe 2	
Verwarnung mit Strafvorbehalt gem. § 59 StGB 3	
Freiheitsstrafe mit Bewährung 4	
Freiheitsstrafe ohne Bewährung 5	
Sonstiges (<i>bitte aufschreiben</i>) 6	
.....		
Fall-Nr.	<input type="checkbox"/> <input type="checkbox"/> <input type="checkbox"/> <input type="checkbox"/>	1-4
Modul	<input type="checkbox"/> 5 <input type="checkbox"/> 0 <input type="checkbox"/> 0 <input type="checkbox"/> 0	5-8
Karte	<input type="checkbox"/> 2	9

Inhalt	Code	Spalten																
2. Eintrag																		
aus dem Jahr (Tag der HV aufnehmen!)	□□	10-11																
Tatbezeichnung																		
<table border="1"> <tr> <td>01 StGB</td> <td>09 WaffG</td> </tr> <tr> <td>02 StVG</td> <td>10 StVZO</td> </tr> <tr> <td>03 BTMG</td> <td>11 AuslG</td> </tr> <tr> <td>04 WStG</td> <td>12 AO</td> </tr> <tr> <td>05 ZivildienstG</td> <td>13 OWiG</td> </tr> <tr> <td>06 PflVG</td> <td>14 UrhG</td> </tr> <tr> <td>07 FAG</td> <td>15 AsylVerfG</td> </tr> <tr> <td>08 VersammlG</td> <td>16 Sonstiges</td> </tr> </table>			01 StGB	09 WaffG	02 StVG	10 StVZO	03 BTMG	11 AuslG	04 WStG	12 AO	05 ZivildienstG	13 OWiG	06 PflVG	14 UrhG	07 FAG	15 AsylVerfG	08 VersammlG	16 Sonstiges
01 StGB	09 WaffG																	
02 StVG	10 StVZO																	
03 BTMG	11 AuslG																	
04 WStG	12 AO																	
05 ZivildienstG	13 OWiG																	
06 PflVG	14 UrhG																	
07 FAG	15 AsylVerfG																	
08 VersammlG	16 Sonstiges																	
§§	□□□ □ □ □	12-17																
Täterschaft/Teilnahme	□□	18-19																
Versuch	□□	20-21																
Gesetz	□□	22-23																
§§	□□□ □ □ □	24-29																
Täterschaft/Teilnahme	□□	30-31																
Versuch	□□	32-33																
Gesetz	□□	34-35																
§§	□□□ □ □ □	36-41																
Täterschaft/Teilnahme	□□	42-43																
Versuch	□□	44-45																
Gesetz	□□	46-47																

§§	<input type="checkbox"/> <input type="checkbox"/> <input type="checkbox"/> <input type="checkbox"/>	<input type="checkbox"/> <input type="checkbox"/> <input type="checkbox"/>	48-53
Täterschaft/Teilnahme	<input type="checkbox"/> <input type="checkbox"/>		54-55
Versuch	<input type="checkbox"/> <input type="checkbox"/>		56-57
Gesetz	<input type="checkbox"/> <input type="checkbox"/>		58-59
§§	<input type="checkbox"/> <input type="checkbox"/> <input type="checkbox"/> <input type="checkbox"/>	<input type="checkbox"/> <input type="checkbox"/> <input type="checkbox"/>	60-65
Täterschaft/Teilnahme	<input type="checkbox"/> <input type="checkbox"/>		66-67
Versuch	<input type="checkbox"/> <input type="checkbox"/>		68-69
Gesetz	<input type="checkbox"/> <input type="checkbox"/>		70-71
Erledigungsart:	<input type="checkbox"/>		72
Strafbefehl gem. § 407 StPO	1	
Geldstrafe	2	
Verwarnung mit Strafvorbehalt gem. § 59 StGB	3	
Freiheitsstrafe mit Bewährung	4	
Freiheitsstrafe ohne Bewährung	5	
Sonstiges (<i>bitte aufschreiben</i>)	6	

.....

Inhalt	Code	Spalten																
Fall-Nr.	<input type="text"/> <input type="text"/> <input type="text"/> <input type="text"/>	1-4																
Modul	<input type="text" value="5"/> <input type="text" value="0"/> <input type="text" value="0"/> <input type="text" value="0"/>	5-8																
Karte	<input type="text"/>	9																
... Eintrag aus dem Jahr (Tag der HV aufnehmen!)	<input type="text"/> <input type="text"/>	10-11																
Tatbezeichnung																		
<div style="border: 1px solid black; padding: 5px; background-color: #e0e0e0;"> <table style="width: 100%; border-collapse: collapse;"> <tr> <td style="padding: 2px;">01 StGB</td> <td style="padding: 2px;">09 WaffG</td> </tr> <tr> <td style="padding: 2px;">02 StVG</td> <td style="padding: 2px;">10 StVZO</td> </tr> <tr> <td style="padding: 2px;">03 BTMG</td> <td style="padding: 2px;">11 AuslG</td> </tr> <tr> <td style="padding: 2px;">04 WStG</td> <td style="padding: 2px;">12 AO</td> </tr> <tr> <td style="padding: 2px;">05 ZivildienstG</td> <td style="padding: 2px;">13 OWiG</td> </tr> <tr> <td style="padding: 2px;">06 PflVG</td> <td style="padding: 2px;">14 UrhG</td> </tr> <tr> <td style="padding: 2px;">07 FAG</td> <td style="padding: 2px;">15 AsylVerfG</td> </tr> <tr> <td style="padding: 2px;">08 VersammlG</td> <td style="padding: 2px;">16 Sonstiges</td> </tr> </table> </div>			01 StGB	09 WaffG	02 StVG	10 StVZO	03 BTMG	11 AuslG	04 WStG	12 AO	05 ZivildienstG	13 OWiG	06 PflVG	14 UrhG	07 FAG	15 AsylVerfG	08 VersammlG	16 Sonstiges
01 StGB	09 WaffG																	
02 StVG	10 StVZO																	
03 BTMG	11 AuslG																	
04 WStG	12 AO																	
05 ZivildienstG	13 OWiG																	
06 PflVG	14 UrhG																	
07 FAG	15 AsylVerfG																	
08 VersammlG	16 Sonstiges																	
§§	<input type="text"/> <input type="text"/> <input type="text"/> <input type="text"/> <input type="text"/> <input type="text"/>	12-17																
Täterschaft/Teilnahme	<input type="text"/> <input type="text"/>	18-19																
Versuch	<input type="text"/> <input type="text"/>	20-21																
Gesetz	<input type="text"/> <input type="text"/>	22-23																
§§	<input type="text"/> <input type="text"/> <input type="text"/> <input type="text"/> <input type="text"/> <input type="text"/>	24-29																
Täterschaft/Teilnahme	<input type="text"/> <input type="text"/>	30-31																
Versuch	<input type="text"/> <input type="text"/>	32-33																
Gesetz	<input type="text"/> <input type="text"/>	34-35																

§§	<input type="checkbox"/> <input type="checkbox"/> <input type="checkbox"/> <input type="checkbox"/>	<input type="checkbox"/> <input type="checkbox"/> <input type="checkbox"/>	36-41
Täterschaft/Teilnahme	<input type="checkbox"/> <input type="checkbox"/>		42-43
Versuch	<input type="checkbox"/> <input type="checkbox"/>		44-45
Gesetz	<input type="checkbox"/> <input type="checkbox"/>		46-47
§§	<input type="checkbox"/> <input type="checkbox"/> <input type="checkbox"/> <input type="checkbox"/>	<input type="checkbox"/> <input type="checkbox"/> <input type="checkbox"/>	48-53
Täterschaft/Teilnahme	<input type="checkbox"/> <input type="checkbox"/>		54-55
Versuch	<input type="checkbox"/> <input type="checkbox"/>		56-57
Gesetz	<input type="checkbox"/> <input type="checkbox"/>		58-59
§§	<input type="checkbox"/> <input type="checkbox"/> <input type="checkbox"/> <input type="checkbox"/>	<input type="checkbox"/> <input type="checkbox"/> <input type="checkbox"/>	60-65
Täterschaft/Teilnahme	<input type="checkbox"/> <input type="checkbox"/>		66-67
Versuch	<input type="checkbox"/> <input type="checkbox"/>		68-69
Gesetz	<input type="checkbox"/> <input type="checkbox"/>		70-71
Erledigungsart:	<input type="checkbox"/>		72
Strafbefehl gem. § 407 StPO	1	
Geldstrafe	2	
Verwarnung mit Strafvorbehalt gem. § 59 StGB	3	
Freiheitsstrafe mit Bewährung	4	
Freiheitsstrafe ohne Bewährung	5	
Sonstiges (<i>bitte aufschreiben</i>)	6	

.....

Anhang I

Weitere Nationalitäten	Codenummer
Naher Osten (<i>Syrien und Libanon</i>)	14
Mittelmeeranrainer (<i>Algerien, Tunesien, Ägypten</i>)	15
Österreich	16
Skandinavien (<i>Dänemark, Norwegen, Schweden</i>)	17
Gambia	18
Tschechei	19
USA	20
Äthiopien	21
Sri Lanka	22
Mittlerer Osten (<i>Afghanistan, Pakistan</i>)	23
Ferner Osten (<i>China, Thailand</i>)	24
Israel	25
Bulgarien	26
Rußland	27
Niederlande	28
Frankreich	29
Ghana	30

Anhang II

Kategorisierung der Berufe

01 - Handwerk: BAU-Facharbeiter

Abbruchfacharbeiter
Akustikbauer
Altbausanierer
Ausbaumaurer

Baggerfahrer
Baufacharbeiter
Bauschlosser
Bautechniker
Bauwerker
Betonbauer
Betonwerker

Dachdecker

Eisenflechter

Isoliermonteur

Maurer

Steinsetzer
Straßenbauer

Technischer Zeichner
Tiefbauarbeiter

Vorarbeiter

02 - Bergbau/Schiffbau

Bergmann

Schiffbauer

03 - Handwerk: Innenausbau

Fliesenleger

Maler
Malermeister

Raumausstatter

04 - Handwerk: Elektro

Anlagenelektriker
Anlagenführer
Automatentechniker

Elektriker
Elektromechaniker
Elektromeister
Elektromonteur
Elektromonteurgeselle
Elektroniker
Elektrotechniker

Kundendienstmonteur

Meß- und Regelungstechniker

Servicetechniker
Systemtechniker

Techniker

05 - Handwerk: Heizung/Sanitär

Gas- und Wasserinstallateur

Heizungs- und Lüftungstechniker
Heizungsbauer
Heizungsmonteur

Installateur
Installateurmeister

Klempner
Klempner und Installateur

Rohrreiniger

Schornsteinfeger
Schornsteinfegermeister

Zentralheizungsbauer

06 - Handwerk: Fernmeldetechnik

Fernmeldehandwerker

Nachrichtengerätemechaniker

07 - Handwerk: ChemieChemiearbeiter
Chemiefacharbeiter
ChemotechnikerLaborant
Laborarbeiter08 - Handwerk: GlasGlasbläser
Glaser
Glasermeister
Glasreiniger
Glaszuschneider09 - NahrungBäcker
Bäckermeister

Eiskonditor

Fleischer

Konditor

Müller

Schlachter

10 - GaststättenBarkeeper
Beikoch

Croupier

DSG-Koch

Eismann

Gaststättenangestellter

Hotelfachmann
HotelkaufmannKellner
Koch11 - Handwerk: KFZAutolackierer
Automechaniker
Autoschlosser
AutoverwerterKFZ-Mechaniker
KFZ-Meister
KFZ-Schlosser

Lackierer

Mechaniker
Mechanikermeister12 - Handwerk: Holz

Bautischler

Möbeltischler

Tischler
TischlermeisterZimmerer
Zimmermann13 - Handwerk: MetallBandarbeiter
Betriebshandwerker
Betriebsschlosser

Dreher

Feinmechaniker
Former

Kessel- und Behälterbauer

(Forts. 13 - Handwerk: Metall)

Kesselbauer

Maschinenarbeiter

Maschinenbauer

Maschinenbautechniker

Maschineneinrichter

Maschinenführer

Maschinenschlosser

Maschinist

Metallarbeiter

Monteur

Rohrnetzbauer

Schleifer

Schlosser

Schlossergeselle

Schmelzer

Schweisser

Stahlarbeiter

Stahlbauschlosser

Stahlformbauer

Stahlwerker

Textiltechniker

Universalfräser

VW-Arbeiter

Walzer

Werkzeugmacher

14 - Selbständige Berufe: Gaststätte/Hotel

Gastronom

Gastwirt

Hotelier

Hotelinhaber

Restaurantinhaber

15 - Selbständige Berufe: KFZ/Transport

Autohändler

Autohausinhaber

Fuhr- und Bestattungsunternehmer

KFZ-Händler

Mietwagenunternehmer

Schrotthändler

Speditionskaufmann

Taxiunternehmer

Transportunternehmer

16 - Selbständige Berufe:
Kaufleute/Geschäftsbetreiber

Antiquarin

Bauunternehmer

Buchändler

Firmeninhaber

Geschäftsfrau

Geschäftsinhaber

Handelsvertreter

Immobilienkaufmann

Juwelier

Kioskbetreiber

Makler

Prostituierte

Subunternehmer

Tankstellenpächter

Tankwart

Unternehmensberater

Unternehmer

17 - Schreibberufe

Datentypistin

Reno-Gehilfin

Sekretärin
Stenotypistin18 - nicht selbständig: Transportberufe

Auslieferungsfahrer

Berufskraftfahrer
Busfahrer

Fahrer

Kraftfahrer
Kurierfahrer

Matrose

Straßenbahnfahrer

Taxifahrer

Verkaufsfahrer

20 - AkademikerApotheker
Architekt
ArztBauingenieur
Bauleiter
Betriebswirt

Chemiker

Diplom-Ingenieur
Diplom-Pädagoge
Diplom-Physiker
Diplom-Volkswirt
Dozent

EDV-Dozent

Geophysiker

Hochschullehrer

Informatiker
Ingenieur

Jurist

Physiker
ProgrammiererRechtsanwalt
Rechtsanwalt und Notar

Soziologin

Tierarzt

Zahnarzt

21 - HandelBäckereiverkäuferin
Buchhalter
Büroangestellte
Bürokaufmann

Computerkaufmann

Detektiv
Disponent

Einzelhandelskaufmann

Groß- und Außenhandelskaufmann
Großhandelskaufmann

Industriekaufmann

Kaufmann
Kaufmännische Angestellte
Kontorist

Marketing-Vermittler

Pharmareferent

(Forts. 21 - Handel)

Reisebüroangestellter
Reisebürokaufmann

Verkäufer
Verkaufsleiter
Versandleiter
Vertriebsbeauftragter

22 - Personen im Handel
mit Führungsaufgaben

Filialleiter

Geschäftsführer
Geschäftsleiter

Marktleiter

Prokurist

23 - Bank

Bankangestellte
Bankkauffrau

Sparkassenkaufmann
Sparkassenleiter

24 - Versicherungsbranche

Versicherungsangestellter
Versicherungskaufmann

25 - Öffentlicher Dienst

Bundesbahnarbeiter

Justizangestellte

Postangestellte
Postfacharbeiter

Sachbearbeiter
Stadtangestellter

Technischer Angestellter

Verwaltungsangestellte

26 - Verbeamtete Berufe

Bahnbeamter
Beamtenlaufbahn
Beamter
Bundesbahnbeamter

Finanzbeamter

Justizbeamter

Lokführer

Oberkreisdirektor

Polizeibeamter
Polizeihauptwachmeister
Polizeiobermeister
Postbeamter
Postoberschaffner

27 - Ungelernte Tätigkeiten/
Hilfsarbeiten

Aushilfe
Auspacker

Bootswart
Briefverteiler
Briefzusteller
Buchbindergehilfin
Büglerin
Bürogehilfin
Bürohilfe

Einrichter
Entlader

Fachlagerist
Flugzeughallenwart

Handelsfachpacker
Haushälterin
Hilfskoch

Kioskaushilfe

(Forts. 27 - ungel. Tätigkeiten...)

Kommissionierer
 Küchengehilfe
 Küchenhelferin
 Küchenhilfe

Lagerarbeiter
 Lagerist

Malerhelfer
 Markthallenaufsicht
 Maschinenbediener
 Messehelfer
 Möbelträger
 Montierer

Ordner

Pizzabäcker
 Produktionswerker
 Putzfrau

Raumpflegerin
 Reinigungsarbeiter
 Reinigungskraft

Sandstrahler
 Schausteller
 Spielhallenaufsicht

Telefonist
 Tellerwäscher
 Texterfasser
 Umzugshelfer

Verlader
 Ver- und Entsorger
 Verpacker
 Vorsitzende ehrenamtlich

Wagenpfleger
 Wäscherin
 Werberin

Zeitschriftenwerber

28 - Medizinische Hilfsberufe

Arzthelferin

Krankengymnastin
 Krankenpflegehelfer
 Krankenpfleger
 Krankenpflegeschüler
 Krankenschwester

MTA

Rettungssanitäter

Zahnarzthelferin
 Zahntechnikerazubi

29 - Pädagogik und Seelsorge

Erzieherin

Heimleiterin

Kinderpflegerin

Lehrer

Pädagoge
 Pfarrer

Sozialarbeiterin
 Sportlehrer
 Studiendirektor

30 - Medien/Druck/Kunst

Beleuchter

Designer
 Drucker

Filmproduzent
 Photograph

Goldschmied
 Graphiker

Musiker

(Forts. 30 - Medien/...)

Offset-Drucker

Schriftsetzer

Werbefachmann

31 - Dienstleistung am Menschen
(mit Ausbildung)

Friseur

Friseurin

Kosmetikerin

Orthopädie und Schuhmachermeister

Schneider

Schuhfacharbeiter

Tanzlehrer

32 - Dienstleistung am Tier
(mit Ausbildung)

Tierpfleger

33 - Landwirtschaft und grüne Berufe

Agrotechniker

Florist

Gärtner

Landwirt

Landwirtschaftlicher Arbeiter

Raumplaner

34 - Dienstleistung im gewerblichen
Bereich (mit Ausbildung)

Gebäudereiniger

Glas- und Gebäudereiniger

Glasreiniger

99 - Keine Angaben

ABM-Beschäftigung

Angestellte

Arbeiter

Asylant

Azubi

Frührentner

Hausfrau

Invalidenrentner

Keine Angaben

Kind

Ohne

Praktikant

Rentner

Schüler

Soldat

Student

Umschüler

Wehrdienstleistender

Wehrpflichtiger

Zeitsoldat

ZDL

