

Maßstab 1:3.

1790: Adler - Penner 2001: Taf. 39.13, Copyright Universität des Saarlandes, Fachrichtung Altertumskunde, Abt. Vor- und Frühgeschichte und Vorderasiatische Archäologie, 1791: MSH08G-q1091_324, Qatna-Projekt Universität Tübingen, 1792: Penner 2006: 159 Abb. 90.4, Copyright Universität des Saarlandes, Fachrichtung Altertumskunde, Abt. Vor- und Frühgeschichte und Vorderasiatische Archäologie, 1793: Metzger 1993: Taf. 101.13, Copyright Universität des Saarlandes, Fachrichtung Altertumskunde, Abt. Vor- und Frühgeschichte und Vorderasiatische Archäologie, 1794: Metzger 1993: Taf. 157.10, Copyright Universität des Saarlandes, Fachrichtung Altertumskunde, Abt. Vor- und Frühgeschichte und Vorderasiatische Archäologie, 1795: Metzger 1993: Taf. 157.5, Copyright Universität des Saarlandes, Fachrichtung Altertumskunde, Abt. Vor- und Frühgeschichte und Vorderasiatische Archäologie, 1796: Loud 1948: pl. 68.17, mit freundlicher Genehmigung Oriental Institute of the University of Chicago, 1797: Franken 1992: 44 fig. 4-6.1, 1798: Franken 1992: 48 fig. 4-8.3, 1799: Franken 1992: 48 fig. 4-8.7, 1800: Aharoni 1975: pl. 39.8, 1801: Ben-Arieh - Ben-Tor - Godovitz 1993: 84 fig. 7.14, mit freundlicher Genehmigung Israel Antiquities Authority, 1802: Franken 1992: 48 fig. 4-8.13.

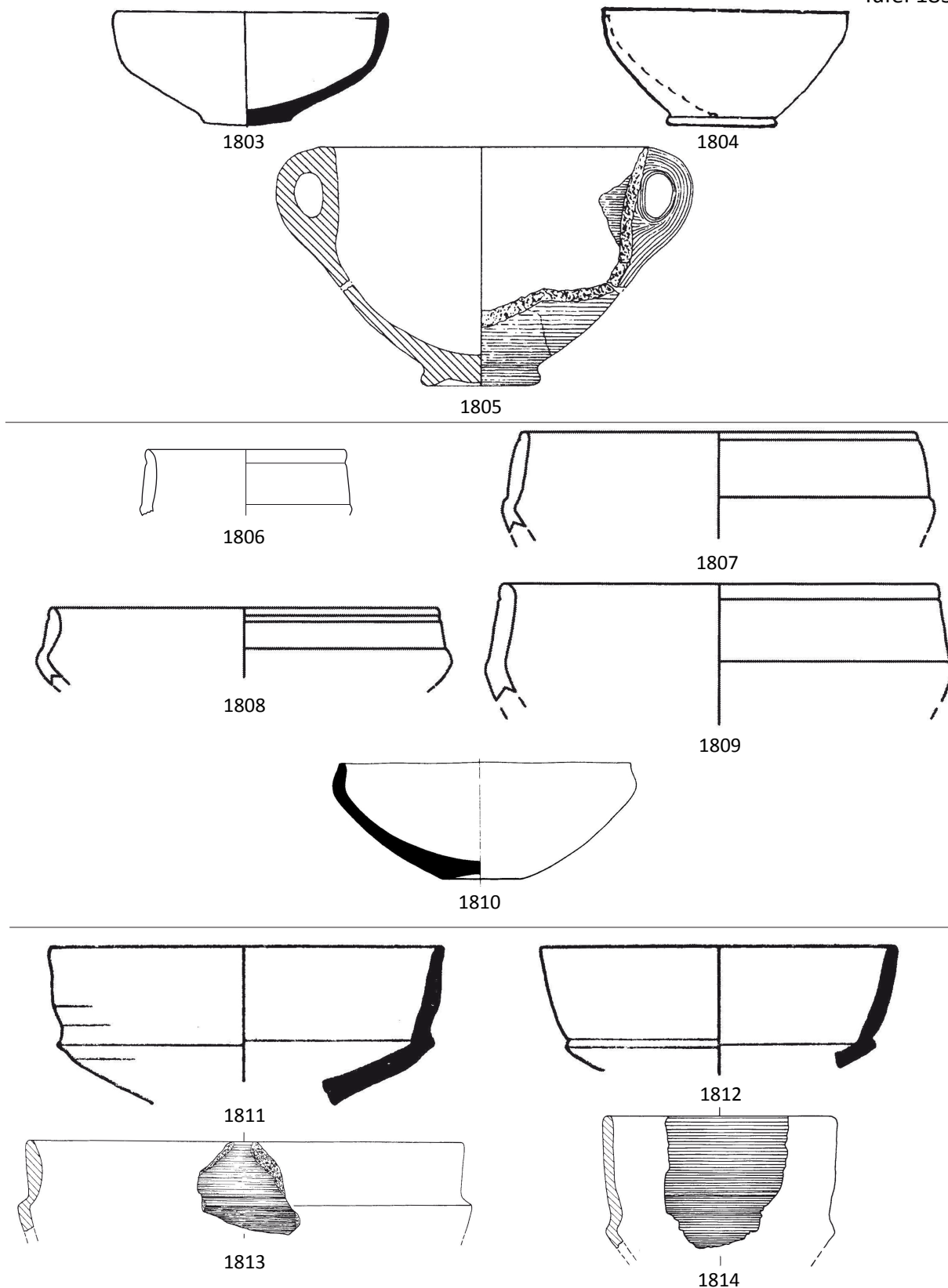

1803, 1805-1814: Maßstab 1:3, 1804: Maßstab unbekannt.

1803: Yannai 2004: 1138 fig. 19.51.5, 1804: Tufnell 1940: pl. XXXVIII.B.37, 1805: Penner 2006: 110 Abb. 59.2, Copyright Universität des Saarlandes, Fachrichtung Altertumskunde, Abt. Vor- und Frühgeschichte und Vorderasiatische Archäologie, 1806: MSH08G-q1091_573, Qatna-Projekt Universität Tübingen, 1807: Iamoni 2012: pl. 40.3, 1808: Iamoni 2012: pl. 40.5, 1809: Iamoni 2012: pl. 40.1, 1853: Salles 1980: 85 pl. 17.25, 1811: Yadin et al. 1958: pl. XCVI.5, mit freundlicher Genehmigung Israel Exploration Society, 1812: Yadin et al. 1958: pl. XCVI.7, mit freundlicher Genehmigung Israel Exploration Society, 1813: Adler - Penner 2001: Taf. 92.3, Copyright Universität des Saarlandes, Fachrichtung Altertumskunde, Abt. Vor- und Frühgeschichte und Vorderasiatische Archäologie, 1814: Adler - Penner 2001: Taf. 75.2, Copyright Universität des Saarlandes, Fachrichtung Altertumskunde, Abt. Vor- und Frühgeschichte und Vorderasiatische Archäologie.

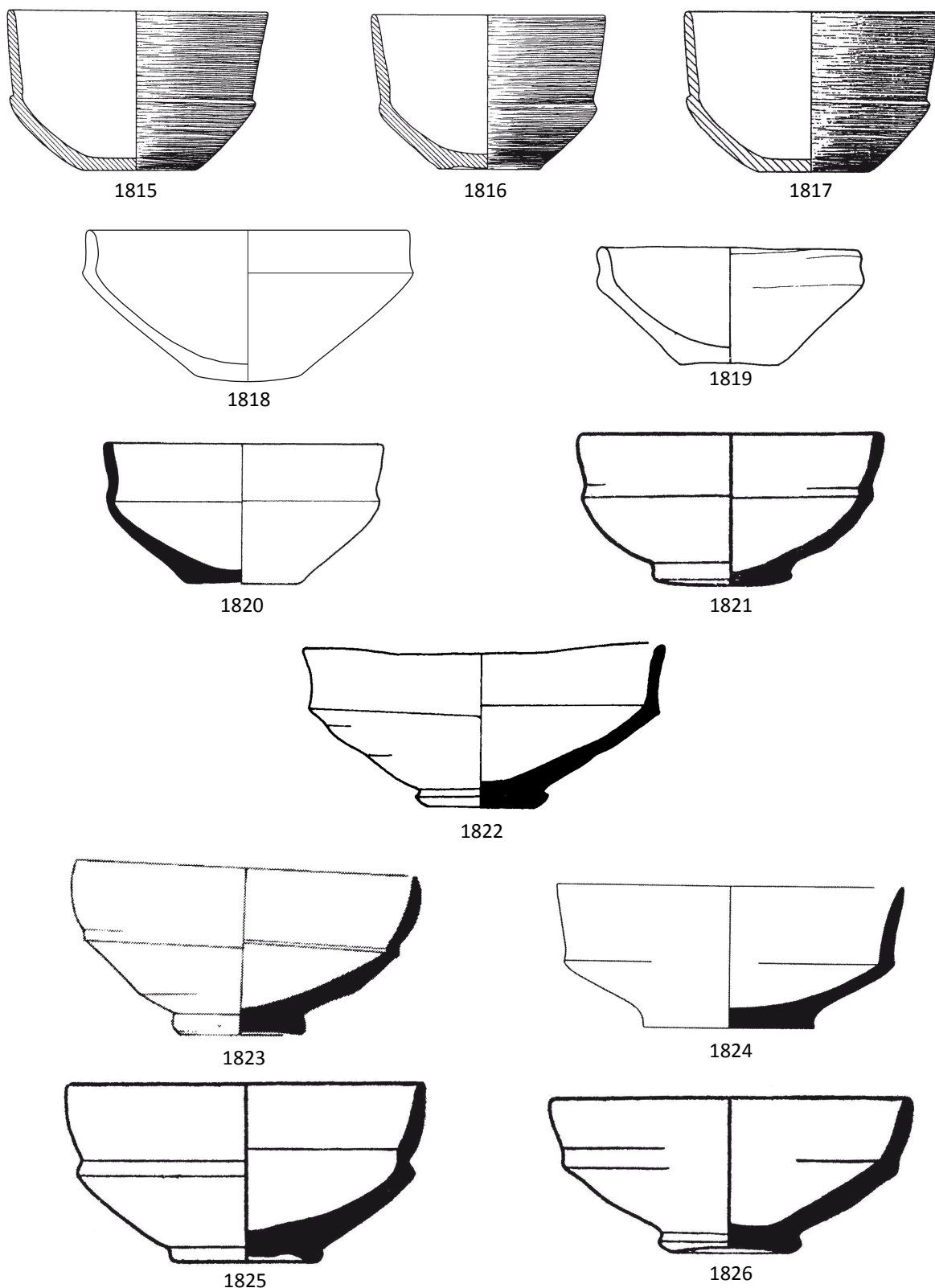

Maßstab 1:3.

1815: Metzger 1993: Taf. 148.10, Copyright Universität des Saarlandes, Fachrichtung Altertumskunde, Abt. Vor- und Frühgeschichte und Vorderasiatische Archäologie, 1816: Metzger 1993: Taf. 151.4, Copyright Universität des Saarlandes, Fachrichtung Altertumskunde, Abt. Vor- und Frühgeschichte und Vorderasiatische Archäologie, 1817: Penner 2006: 42 Abb. 10.9, 1818: MSH08G-i0059_1, Qatna-Projekt Universität Tübingen, 1819: Franken 1992: 44 fig. 4-6.3, 1820: Monchambert 2004: 82 fig. 19.475, 1821: Yadin et al. 1960: pl. CXXXIX.7, mit freundlicher Genehmigung Israel Exploration Society, 1822: Panitz-Cohen - Mazar 2006: 375 pl. 21.8, 1823: Ben-Dov 2002: 81 fig. 2.54.7, 1824: Fischer - Sadeq 2002: 116 fig. 7.10, 1825: Yadin et al. 1958: pl. XCI.13, mit freundlicher Genehmigung Israel Exploration Society, 1826: Yadin et al. 1958: pl. XCI.16, mit freundlicher Genehmigung Israel Exploration Society.

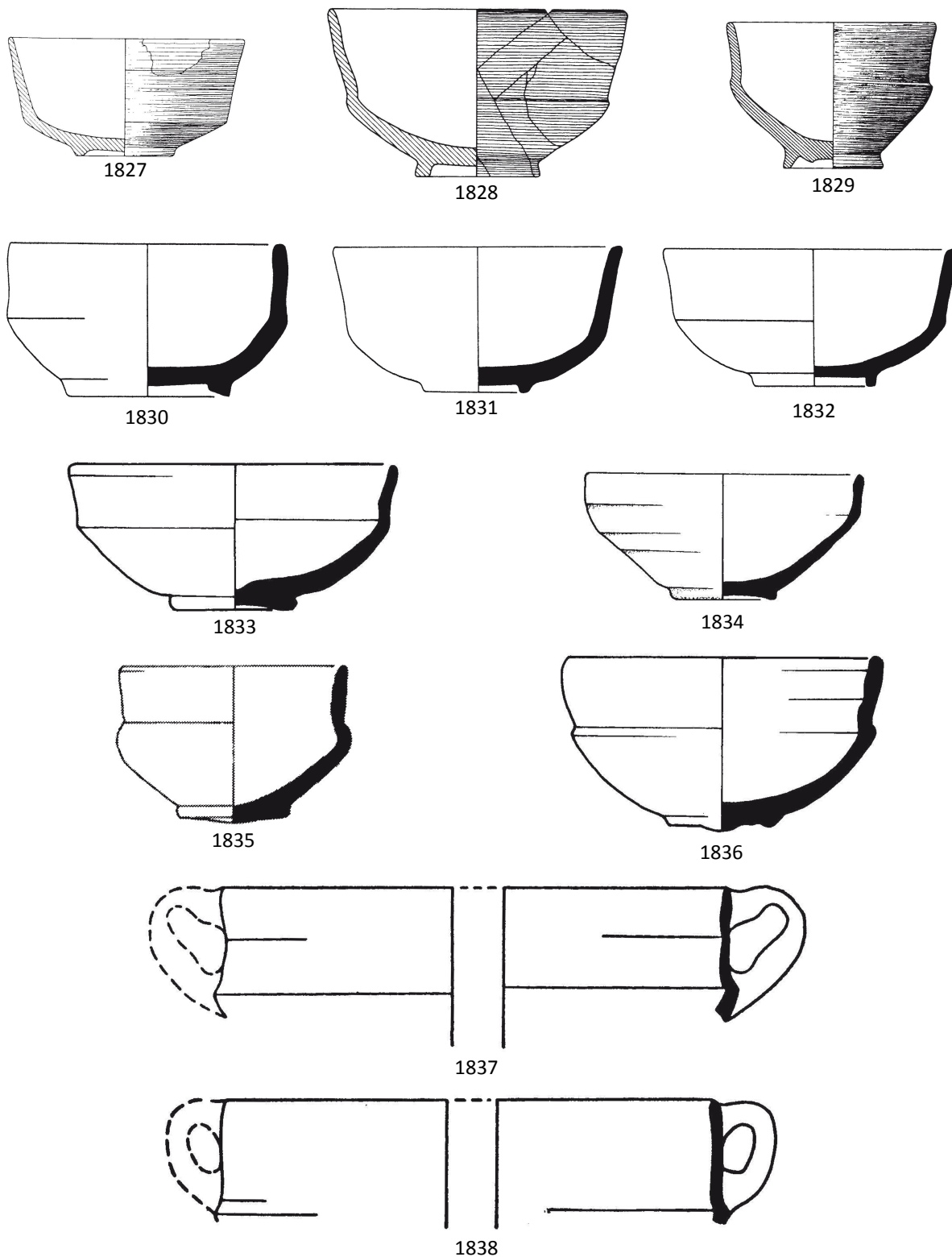

Maßstab 1:3.

1827: Adler - Penner 2001: Taf. 39.8, Copyright Universität des Saarlandes, Fachrichtung Altertumskunde, Abt. Vor- und Frühgeschichte und Vorderasiatische Archäologie, 1828: Metzger 1993: Taf. 100.12, Copyright Universität des Saarlandes, Fachrichtung Altertumskunde, Abt. Vor- und Frühgeschichte und Vorderasiatische Archäologie, 1829: Metzger 1993: Taf. 157.9, Copyright Universität des Saarlandes, Fachrichtung Altertumskunde, Abt. Vor- und Frühgeschichte und Vorderasiatische Archäologie, 1830: Fischer 1997: 109 fig. 6.1, 1831: Fischer 1997: 109 fig. 6.2, 1832: Fischer 1997: 109 fig. 6.3, 1833: Ben-Arieh 2004: 98 fig. 2.68.34, mit freundlicher Genehmigung Israel Antiquities Authority, 1834: Ben-Arieh 2004: 63 fig. 2.31.44, mit freundlicher Genehmigung Israel Antiquities Authority, 1835: Ben-Dov 2002: 81 fig. 2.54.10, 1836: Ben-Arieh 2004: 98 fig. 2.68.35, mit freundlicher Genehmigung Israel Antiquities Authority, 1837: Yadin et al. 1961: pl. CLX.10, 1838: Yadin et al. 1961: pl. CLXII.31, mit freundlicher Genehmigung Israel Exploration Society.

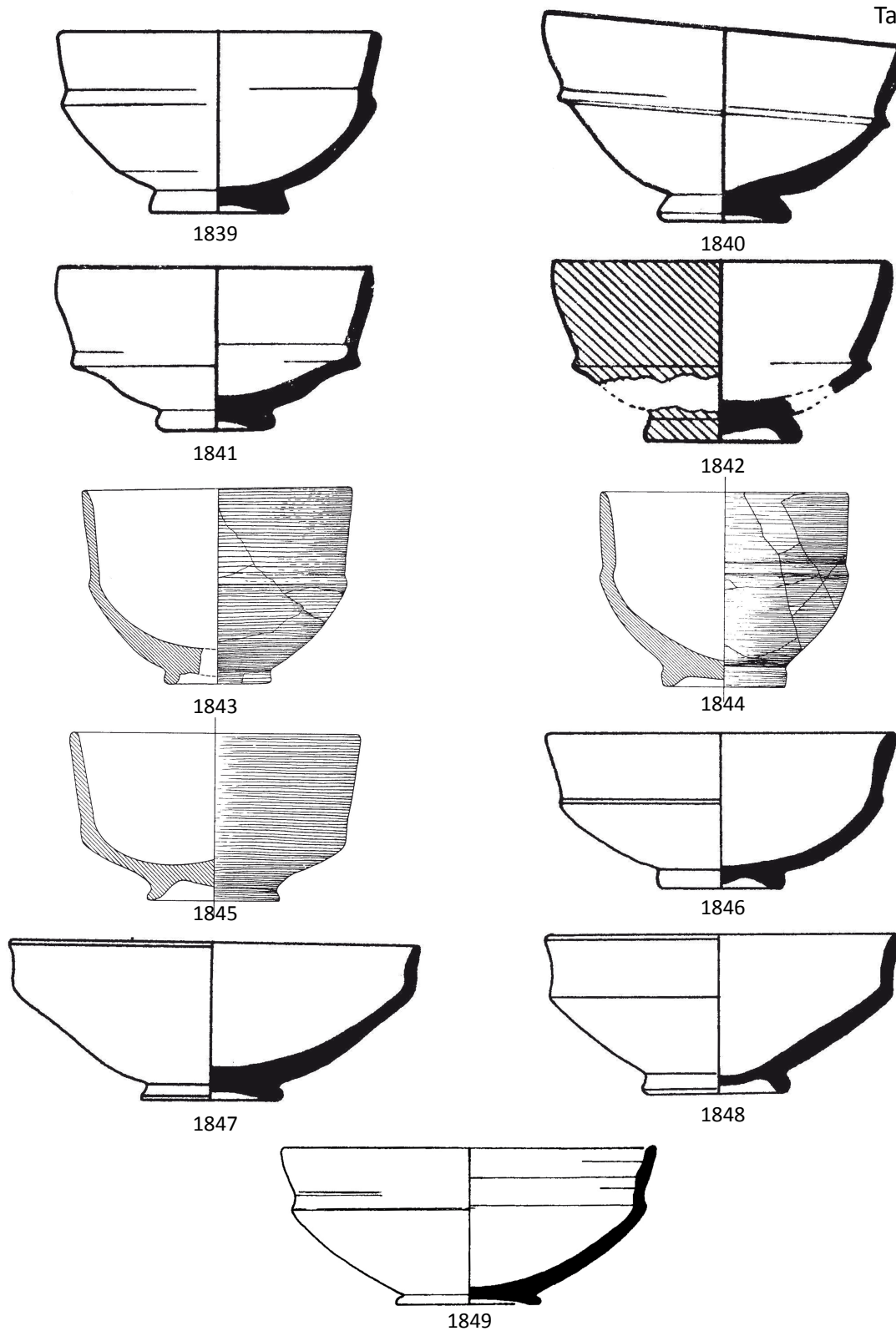

Maßstab 1:3.

1839: Yadin et al. 1960: pl. CXVIII.11, mit freundlicher Genehmigung Israel Exploration Society, 1840: Yadin et al. 1958: pl. CXXVI.4, mit freundlicher Genehmigung Israel Exploration Society, 1841: Yadin et al. 1958: pl. CXXVI.12, mit freundlicher Genehmigung Israel Exploration Society, 1842: Yadin et al. 1958: pl. CXLIII.27, mit freundlicher Genehmigung Israel Exploration Society, 1843: Miron 1990: Taf. 72.1, Copyright Universität des Saarlandes, Fachrichtung Altertumskunde, Abt. Vor- und Frühgeschichte und Vorderasiatische Archäologie, 1844: Adler - Penner 2001: Taf. 15.10, Copyright Universität des Saarlandes, Fachrichtung Altertumskunde, Abt. Vor- und Frühgeschichte und Vorderasiatische Archäologie, 1845: Adler - Penner 2001: Taf. 15.11, Copyright Universität des Saarlandes, Fachrichtung Altertumskunde, Abt. Vor- und Frühgeschichte und Vorderasiatische Archäologie, 1846: Guy 1938: pl. 50.6, mit freundlicher Genehmigung Oriental Institute of the University of Chicago, 1847: Guy 1938: pl. 53.5, mit freundlicher Genehmigung Oriental Institute of the University of Chicago, 1848: Guy 1938: pl. 54.5, mit freundlicher Genehmigung Oriental Institute of the University of Chicago, 1849: Panitz-Cohen - Mazar 2006: 387 pl. 27.11.

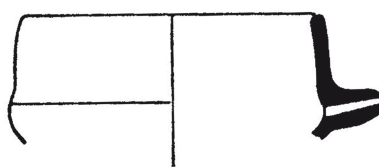

1850

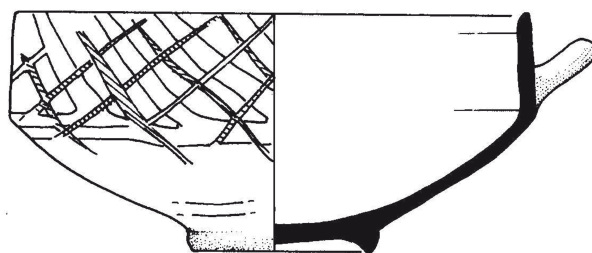

1851



1852

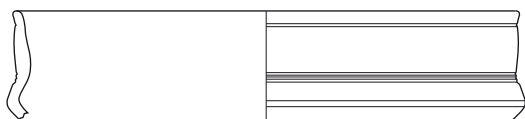

1853

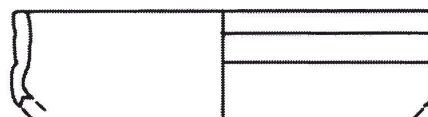

1854

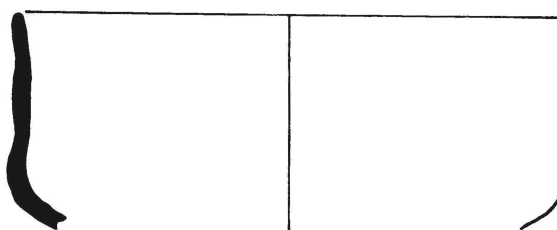

1855

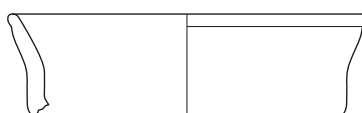

1856

Maßstab 1:3.

1850: Ben-Arieh - Edelstein 1977: 20 fig. 8.12, mit freundlicher Genehmigung Israel Antiquities Authority, 1851: Ben-Arieh 2004: 64 fig. 2.32.62, 1852: Pritchard 1963: 89 fig. 10.42, mit freundlicher Genehmigung Penn Museum, 1853: MSH08G-q1091_547, Qatna-Projekt Universität Tübingen, 1854: Iamoni 2012: pl. 40.7, 1855: Bourke 1993: 177 fig. 20.5, Copyright S. Bourke/Tell Nebi Mend Project, UCL London, 1856: MSH08G-q1091_1406, Qatna-Projekt Universität Tübingen.

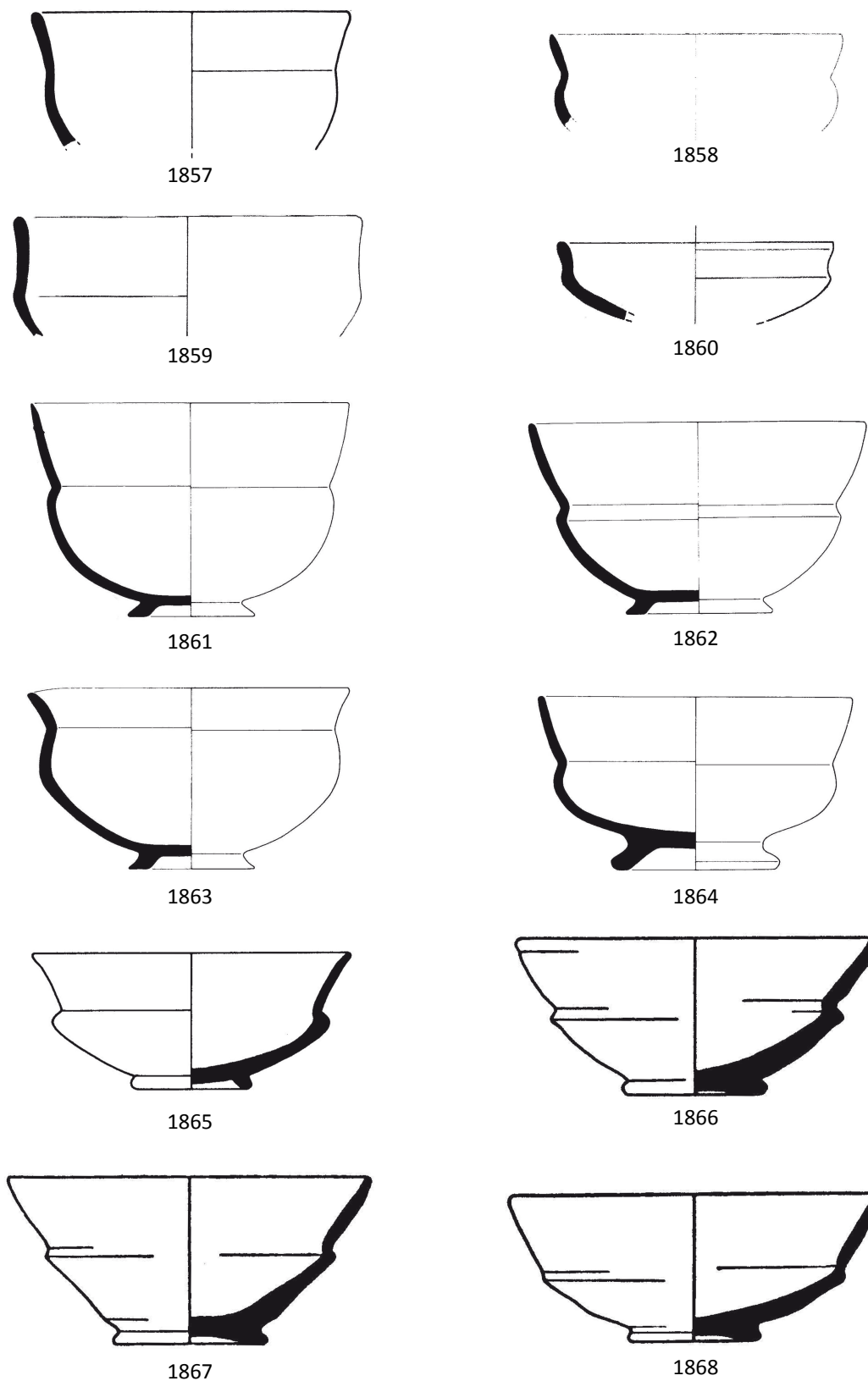

Maßstab 1:3.

1857: Gachet 1996: 173 fig. 19.86, 1858: Monchambert 2004: 194 fig. 80.1181, 1859: Monchambert 2004: 83 fig. 20.488, 1860: Monchambert 2004: 84 fig. 21.506, 1861: Salles 1980: 88 pl. 20.2, 1862: Salles 1980: 88 pl. 20.3, 1863: Salles 1980: 88 pl. 20.7, 1864: Salles 1980: 88 pl. 20.5, 1865: Pritchard 1963: 85 fig. 8.30, mit freundlicher Genehmigung Penn Museum, 1866: Yadin et al. 1961: pl. CLX.8, mit freundlicher Genehmigung Israel Exploration Society, 1867: Yadin et al. 1961: pl. CLX.9, mit freundlicher Genehmigung Israel Exploration Society, 1868: Yadin et al. 1961: pl. CLXII.24.

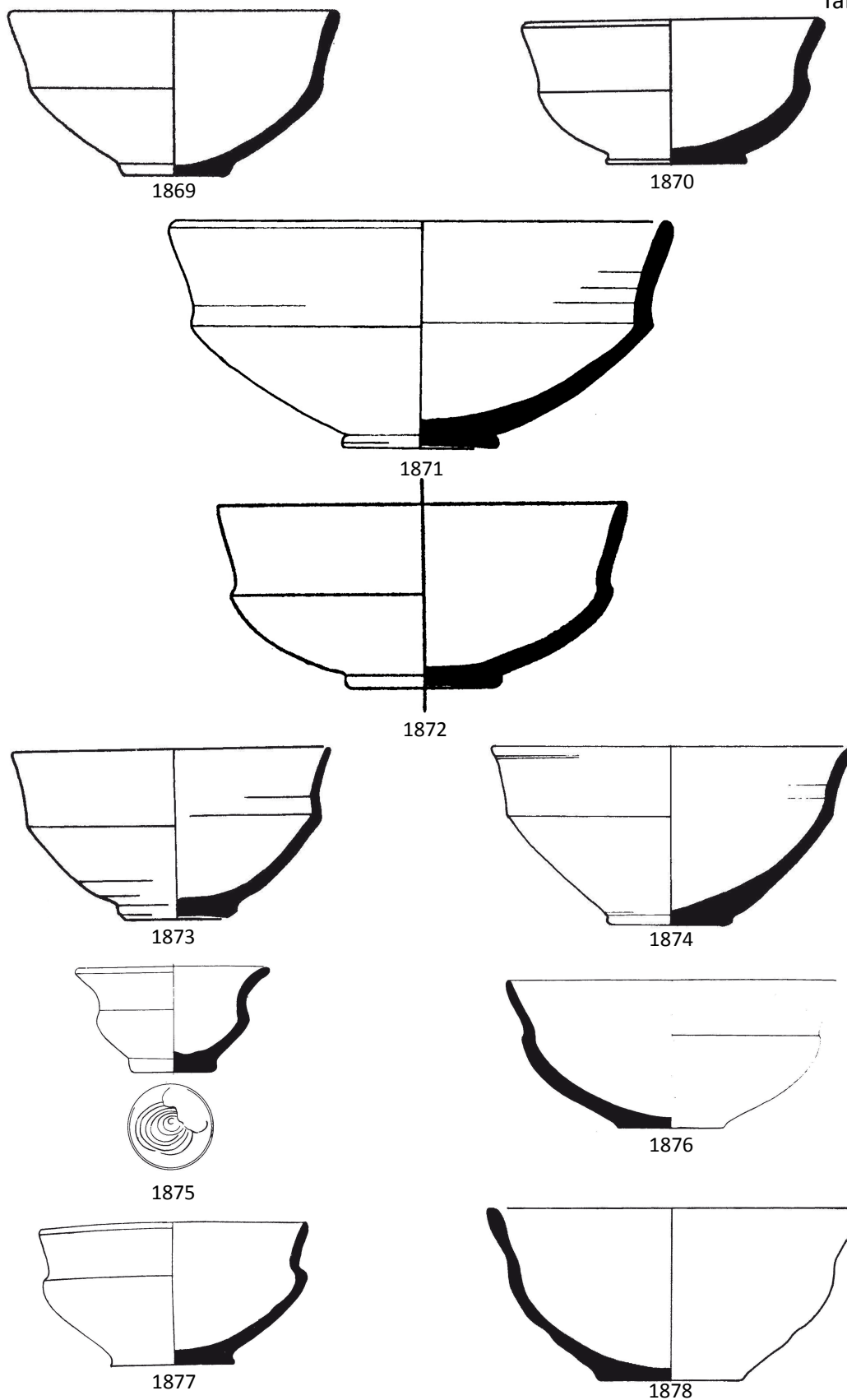

Maßstab 1:3.

1869: Guy 1938: pl. 54.6, mit freundlicher Genehmigung Oriental Institute of the University of Chicago, 1870: Loud 1948: pl. 61.4, mit freundlicher Genehmigung Oriental Institute of the University of Chicago, 1871: Panitz-Cohen - Mazar 2006: 409 pl. 38.15, 1872: Hamilton 1935: 48 fig. 291, 1873: Ben-Arieh 2004: 98 fig. 2.68.32, mit freundlicher Genehmigung Israel Antiquities Authority, 1874: Ben-Arieh 2004: 63 fig. 2.31.38, mit freundlicher Genehmigung Israel Antiquities Authority, 1875: Courtois 1969: 128 fig. 6C, 1876: Gachet 1996: 167 fig. 14.33, 1877: Schaeffer 1949: 191 fig. 77.1, 1878: Monchambert 2004: 83 fig. 20.501.

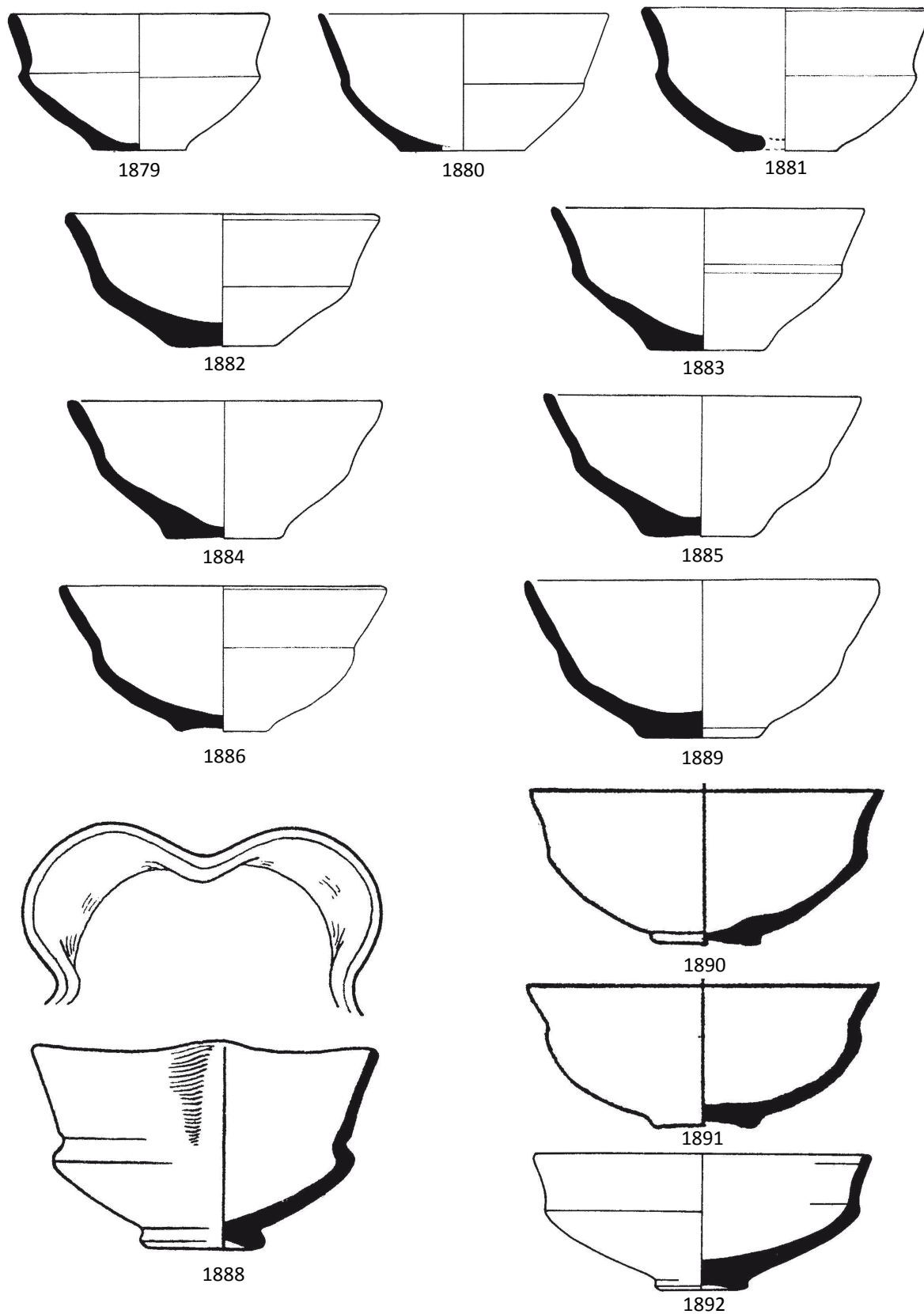

Maßstab 1:3.

1879: Monchambert 2004: 82 fig. 19.468, 1880: Monchambert 2004: 82 fig. 19.476, 1881: Monchambert 2004: 82 fig. 19.479, 1882: Monchambert 2004: 83 fig. 20.495, 1883: Monchambert 2004: 82 fig. 19.478, 1884: Monchambert 2004: 83 fig. 20.498, 1885: Monchambert 2004: 83 fig. 20.499, 1886: Monchambert 2004: 83 fig. 20.500, 1887: Monchambert 2004: 83 fig. 20.502, 1888: Yadin et al. 1958: pl. CXXXVI.12, mit freundlicher Genehmigung Israel Exploration Society, 1889: Grant 1929: 191 6. Reihe links, 1890: Grant 1929: 191 7. Reihe links, 1891: Grant 1929: 147 351, 1892: Seeger 1988: 235 pl. 32.1.

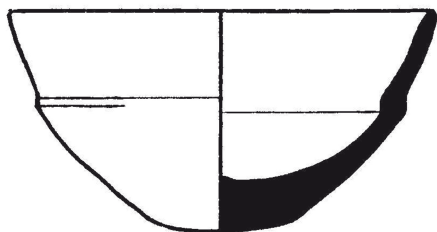

1893

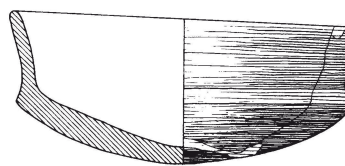

1894

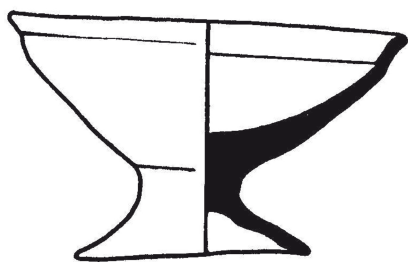

1895

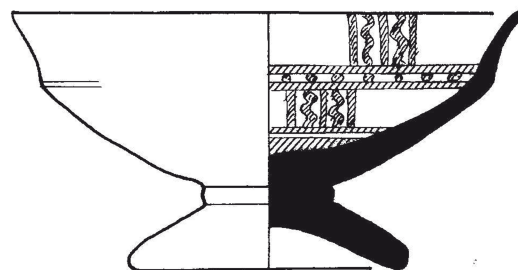
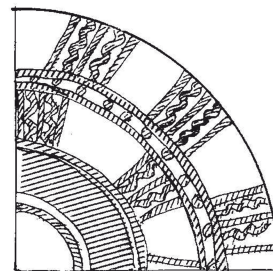

1896

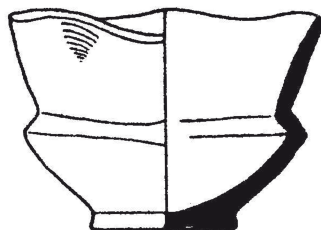
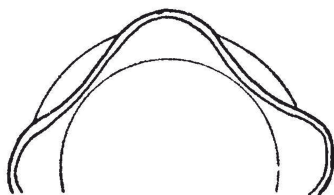

1897

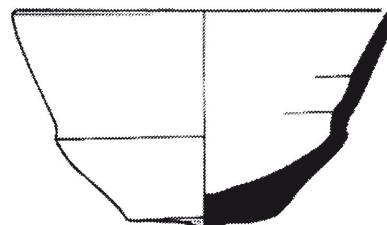

1898

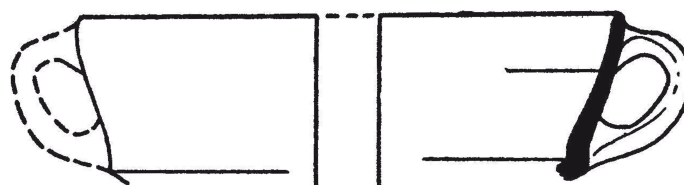

1899

Maßstab 1:3.

1893: Yadin et al. 1960: pl. CXVIII.15, mit freundlicher Genehmigung Israel Exploration Society, 1894: Metzger 1993: Taf. 87.2, Copyright Universität des Saarlandes, Fachrichtung Altertumskunde, Abt. Vor- und Frühgeschichte und Vorderasiatische Archäologie, 1895: Yadin et al. 1960: pl. CXVIII.22, mit freundlicher Genehmigung Israel Exploration Society, 1896: Mazar - Mullins 2007: 467 pl. 39.2, 1897: Yadin et al. 1958: pl. CXXXVI.13, mit freundlicher Genehmigung Israel Exploration Society, 1898: Ben-Dov 2002: 81 fig. 2.54.9, 1899: Yadin et al. 1961: pl. CLXI.1, mit freundlicher Genehmigung Israel Exploration Society.

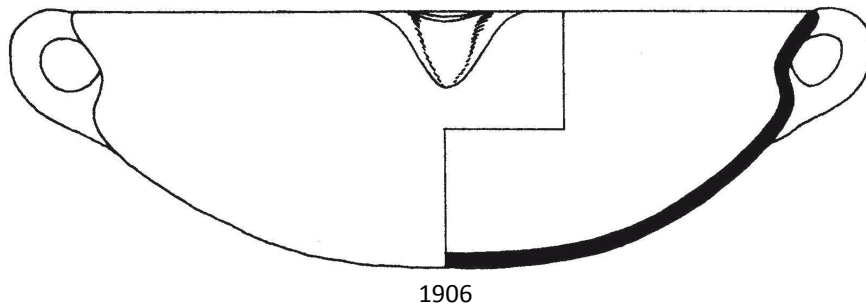
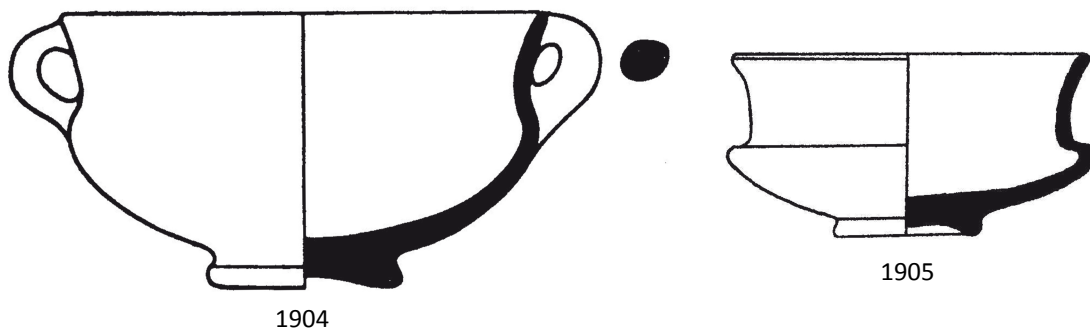
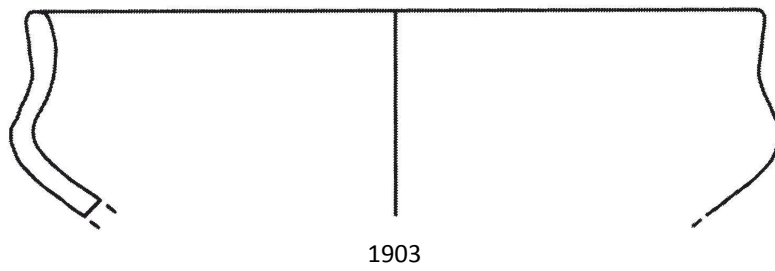
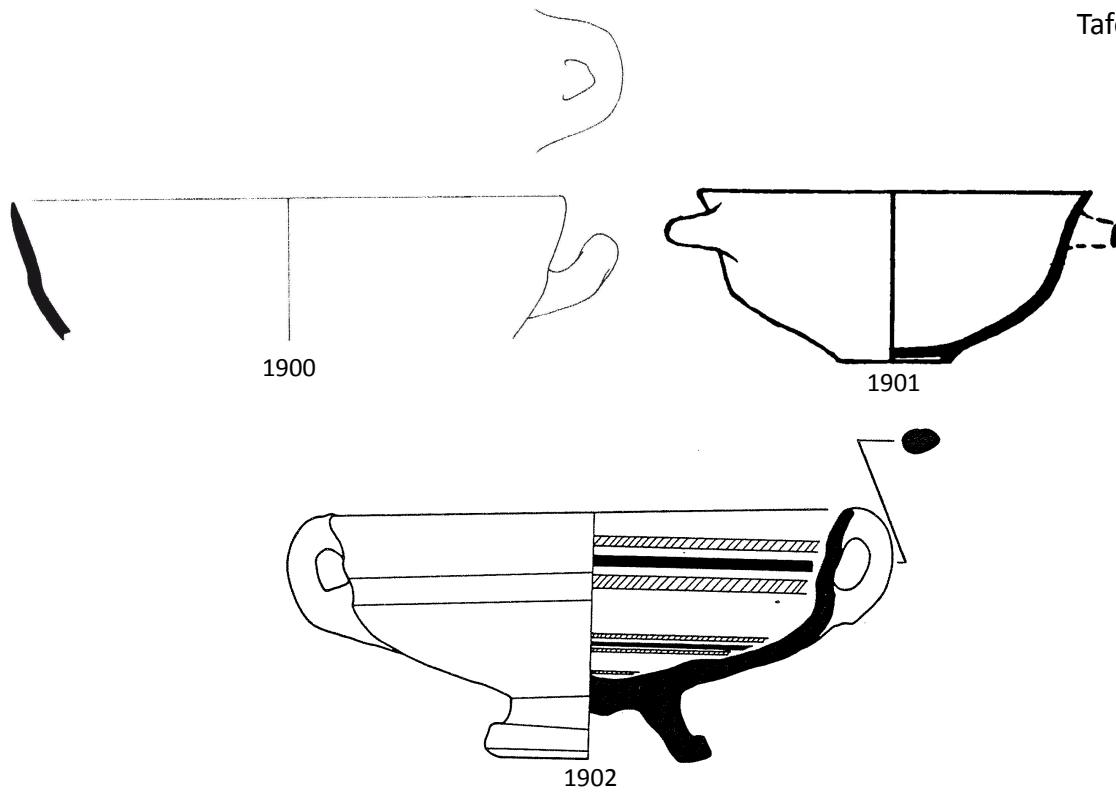

Maßstab 1:3.

1900: Monchambert 2004: 85 fig. 22.515, 1901: Woolley 1955: pl. CXI.33, 1902: MacGovern - Brown 1986: 121 fig. 34.4, mit freundlicher Genehmigung Penn Museum, 1903: Iamoni 2012: pl. 69.11, 1904: Ben-Arieh - Edelstein 1977: 20 fig. 8.14, mit freundlicher Genehmigung Israel Antiquities Authority, 1905: Guy 1938: pl. 44.11, mit freundlicher Genehmigung Oriental Institute of the University of Chicago, 1906: Guy 1938: pl. 59.6, mit freundlicher Genehmigung Oriental Institute of the University of Chicago.

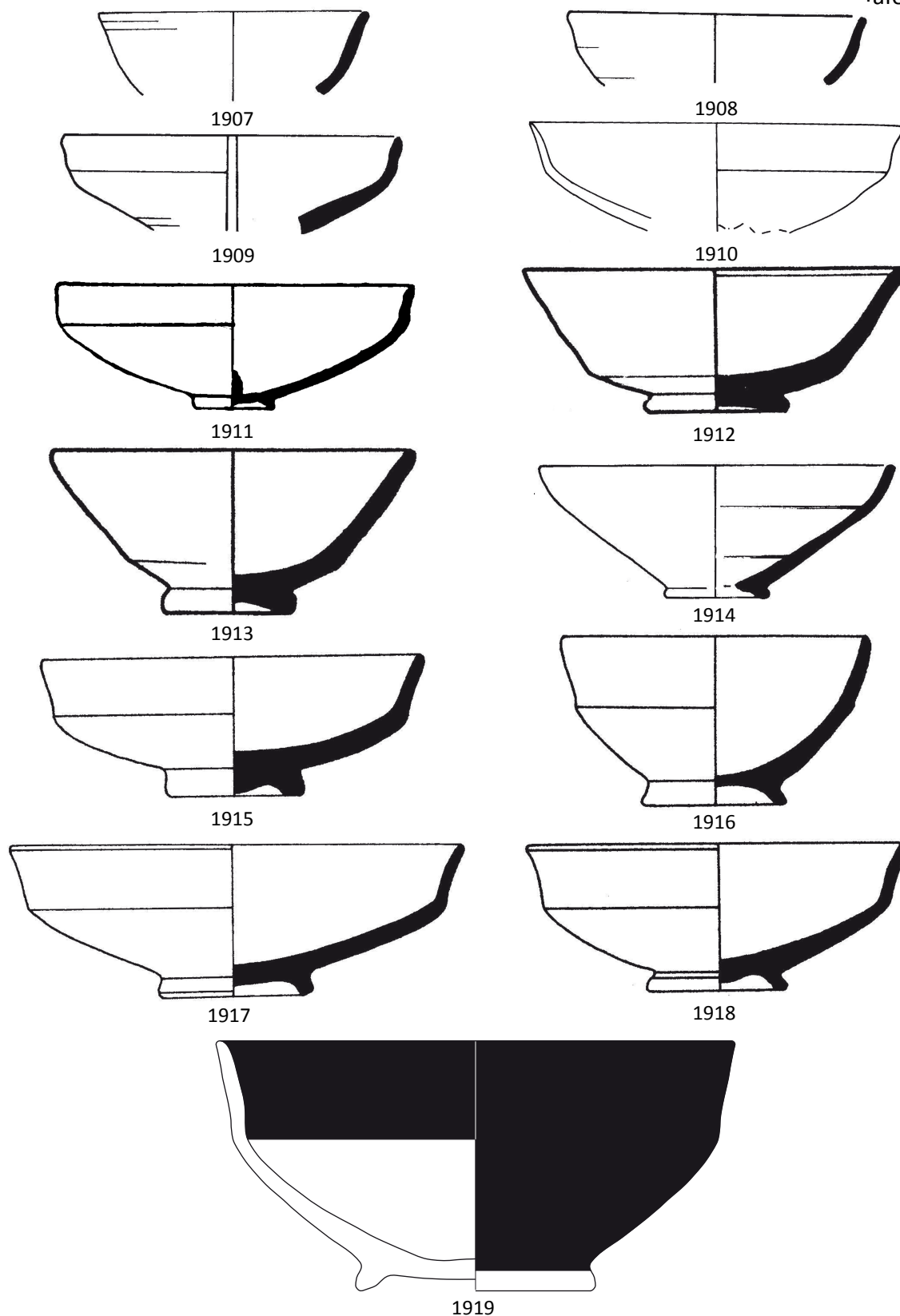

Maßstab 1:3.

1907: Clamer 2004b: 1347 fig. 21.11.7, 1908: Clamer 2004b: 1347 fig. 21.11.8, 1909: Clamer 2004b: 1347 fig. 21.11.13, 1910: Franken 1992: 116 fig. 7-1.5, 1911: Woolley 1955: pl. CIX.8, 1912: Yadin et al. 1958: pl. CV.32, mit freundlicher Genehmigung Israel Exploration Society, 1913: Yadin et al. 1958: pl. CV.35, mit freundlicher Genehmigung Israel Exploration Society, 1914: Clamer 2004: 1214 fig. 20.18.8, 1915: Guy 1938: pl. 50.5, mit freundlicher Genehmigung Oriental Institute of the University of Chicago, 1916: Guy 1938: pl. 38.8, mit freundlicher Genehmigung Oriental Institute of the University of Chicago, 1917: Guy 1938: pl. 11.3, mit freundlicher Genehmigung Oriental Institute of the University of Chicago, 1918: Guy 1938: pl. 16.6, mit freundlicher Genehmigung Oriental Institute of the University of Chicago, 1919: MSH08G-i0057_1, Qatna-Projekt Universität Tübingen.

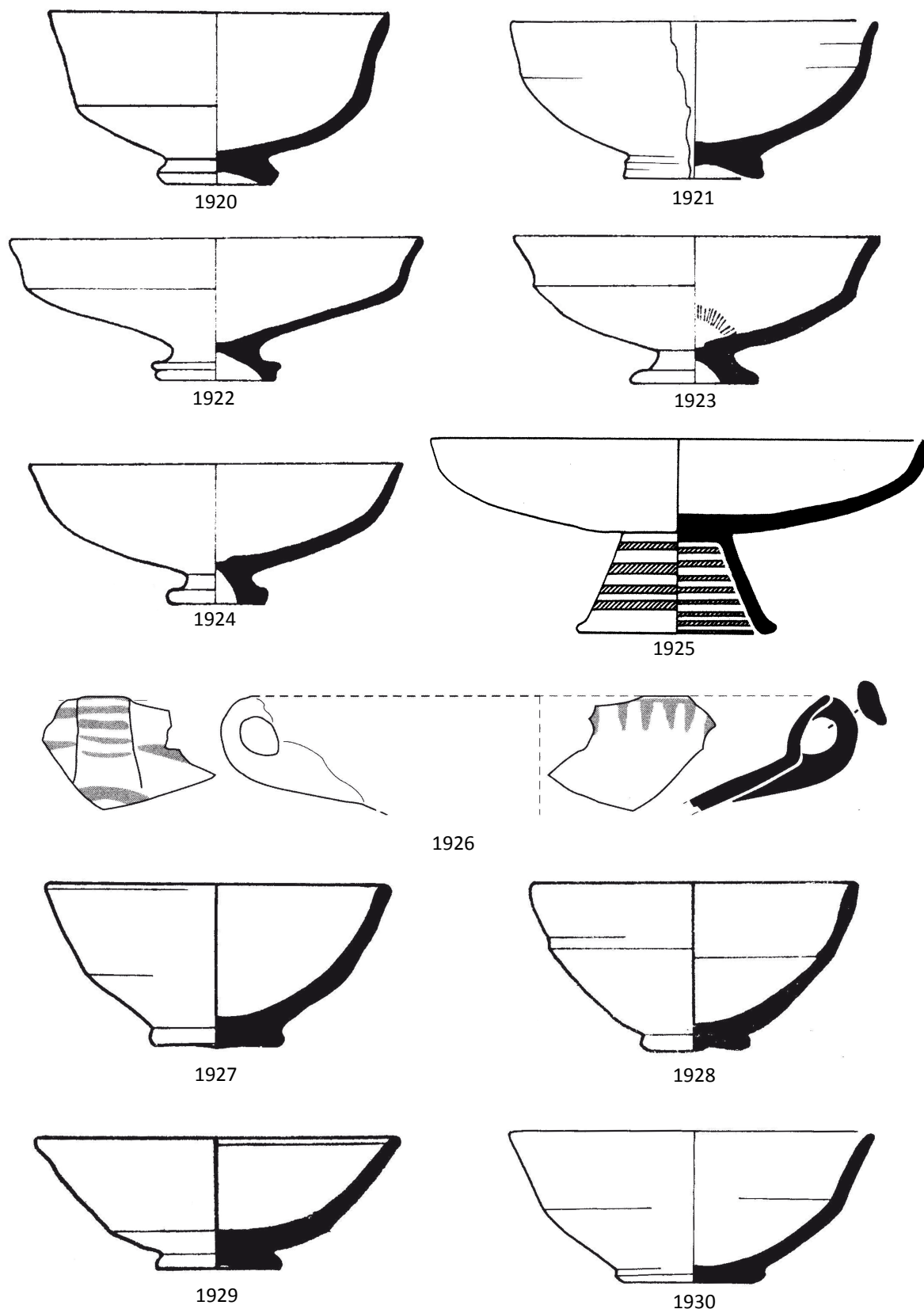

Maßstab 1:3.

1920: Oren 1973: 214 fig. 40.9, mit freundlicher Genehmigung Penn Museum, 1921: Oren 1973: 190 fig. 28.5, mit freundlicher Genehmigung Penn Museum, 1922: Oren 1973: 190 fig. 28.11, mit freundlicher Genehmigung Penn Museum, 1923: Oren 1973: 190 fig. 28.22, mit freundlicher Genehmigung Penn Museum, 1924: Oren 1973: 190 fig. 28.24, mit freundlicher Genehmigung Penn Museum, 1925: Fischer 2006: 147 fig. 159.3, 1926: Badre 2006: 90 fig. 18.9, 1927: Yadin et al. 1960: pl. CXVIII.18, mit freundlicher Genehmigung Israel Exploration Society, 1928: Yadin et al. 1958: pl. CVI.13, mit freundlicher Genehmigung Israel Exploration Society, 1929: Yadin et al. 1958: pl. CV.33, mit freundlicher Genehmigung Israel Exploration Society, 1930: Mazar - Mullins 2007: 541 pl. 76.5.

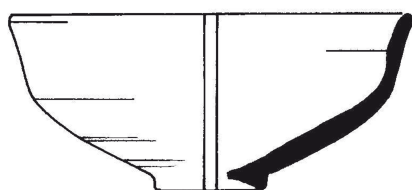

1931

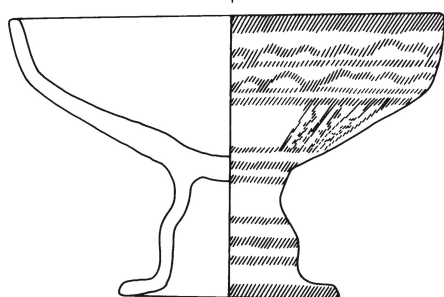
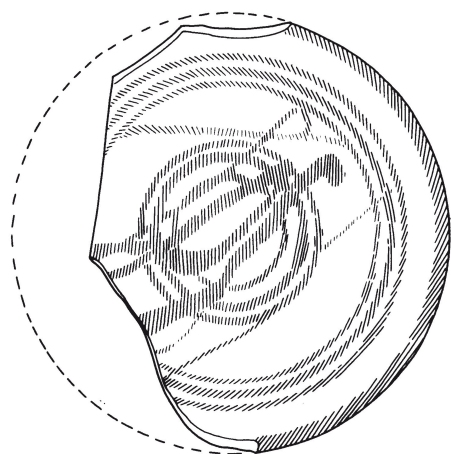

1933

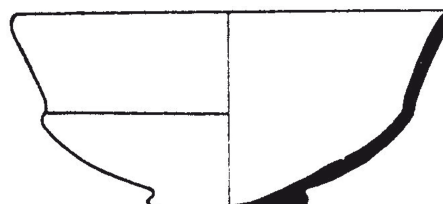

1932

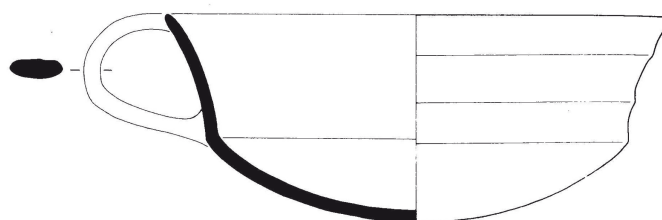

1934



1935



1936



1937

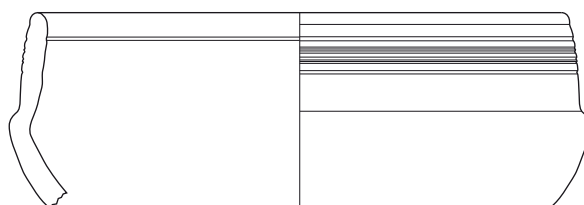

1938

1931-1932, 1934-1938: Maßstab 1:3, 1933: Maßstab 1:4.

1931: Singer-Avitz 2004: 1017 fig. 18.3.7, 1932: Oren 1973: 204 fig. 35.9, mit freundlicher Genehmigung Penn Museum, 1933: Franken 1992: 117 fig. 7-2.16, 1934: Salles 1980: 86 pl. 18.3, 1935: Badre et al. 1994: 329 fig. 52d, 1936: Yadin et al. 1960: pl. CXXXVII.2, mit freundlicher Genehmigung Israel Exploration Society, 1937: MSH08G-q1091_532, Qatna-Projekt Universität Tübingen, 1938: MSH03G-i0570_1, Qatna-Projekt Universität Tübingen.

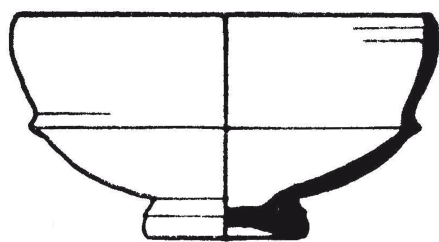

1939

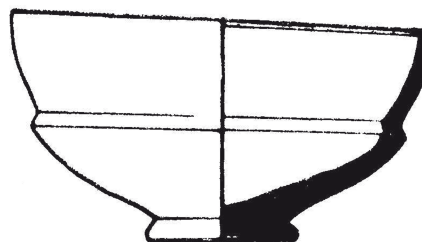

1940

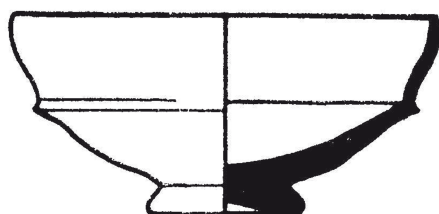

1941

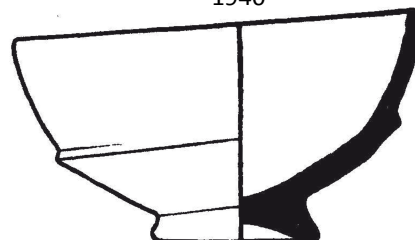

1942

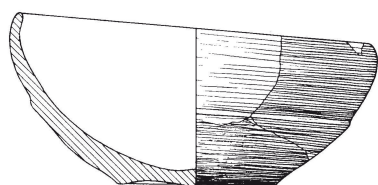

1943

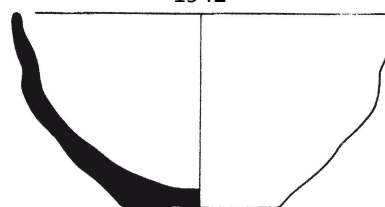

1944

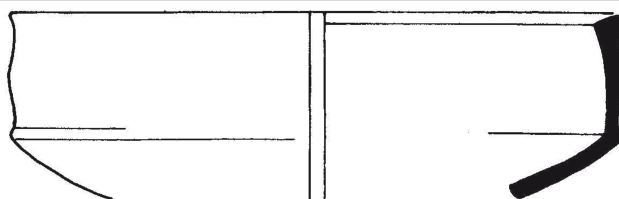

1945



1946



1947



1948

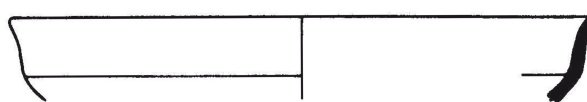

1949

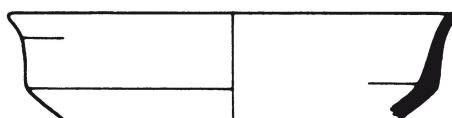

1950

Maßstab 1:3.

1939: Yadin et al. 1958: pl. CXXVI.3, mit freundlicher Genehmigung Israel Exploration Society, 1940: Yadin et al. 1958: pl. CXXVI.7, mit freundlicher Genehmigung Israel Exploration Society, 1941: Yadin et al. 1958: pl. CXXVI.8, mit freundlicher Genehmigung Israel Exploration Society, 1942: Yadin et al. 1960: pl. CXXXIX.5, mit freundlicher Genehmigung Israel Exploration Society, 1943: Adler - Penner 2001: Taf. 35.1, Copyright Universität des Saarlandes, Fachrichtung Altertumskunde, Abt. Vor- und Frühgeschichte und Vorderasiatische Archäologie, 1944: Monchambert 2004: 83 fig. 20.496, 1945: Yannai 2004: 1092 fig. 19.19.10, 1946: Oren 1973: 190 fig. 28.34, mit freundlicher Genehmigung Penn Museum, 1947: Schaeffer 1949: 201 fig. 82.18, 1948: Salles 1980: 79 pl. 11.10, 1949: Dever 1986: pl. 16.25, 1950: Dever 1986: pl. 10.20.

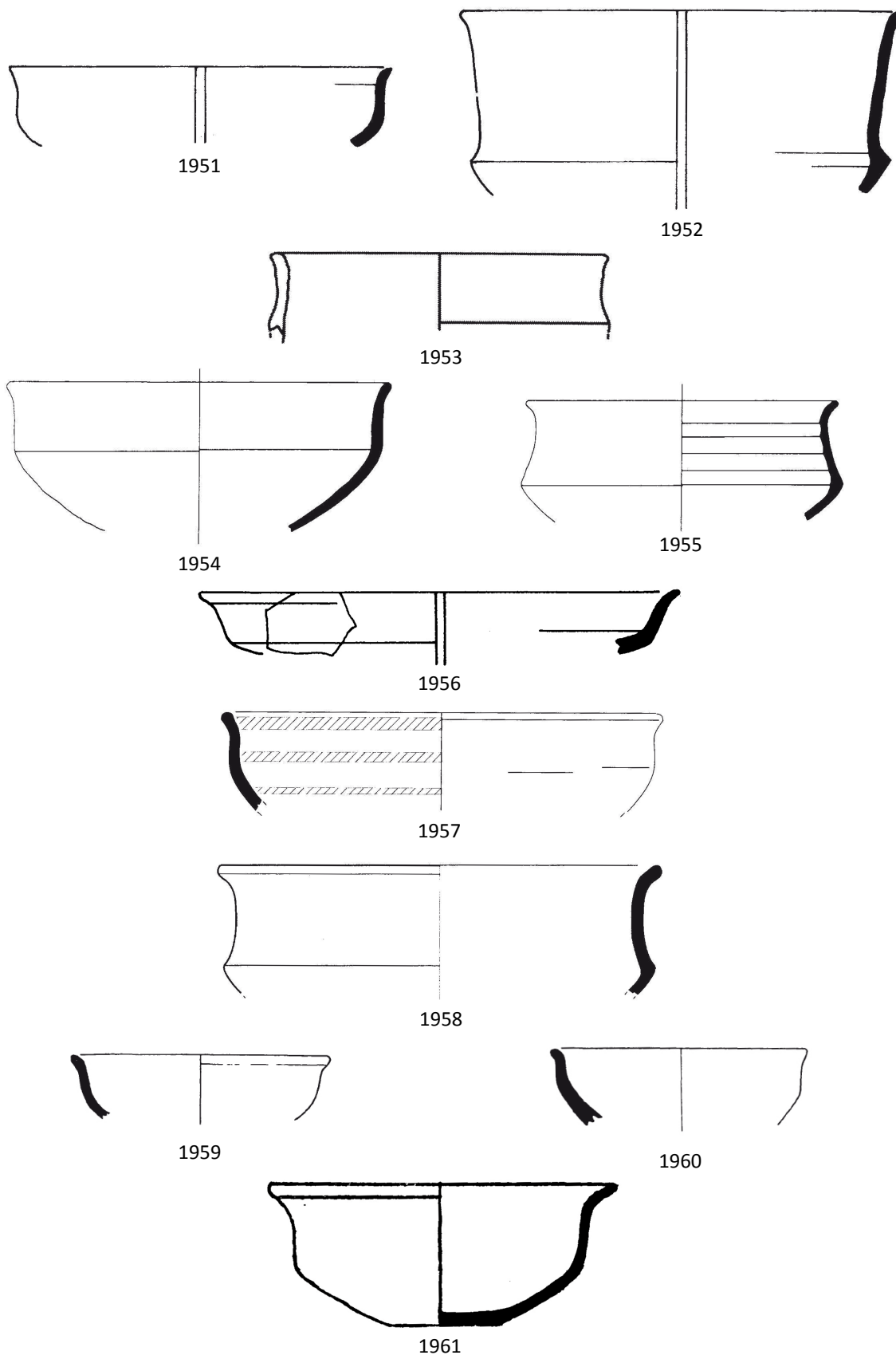

1950-1958, 1961: Maßstab 1:3, 1959-1960: Maßstab unbekannt.

1951: Yannai 2004: 1074 fig. 19.7.8, 1952: Yannai 2004: 1074 fig. 19.7.17, 1953: Iamoni 2012: pl. 40.8, 1954: Anderson 1988: 593 pl. 21.11, 1955: Anderson 1988: 593 pl. 21.16, 1956: Panitz-Cohen - Mazar 2006: 353 pl. 10.10, 1957: Thalmann 2006: pl. 107.7, 1958: Badre 2006: 88 fig. 17.10, 1959: Bourke 1991: pl. 35.5, Copyright S. Bourke/Tell Nebi Mend Project, UCL London, 1960: Bourke 1991: pl. 35.6, Copyright S. Bourke/Tell Nebi Mend Project, UCL London, 1961: Woolley 1955: pl. CX.19.

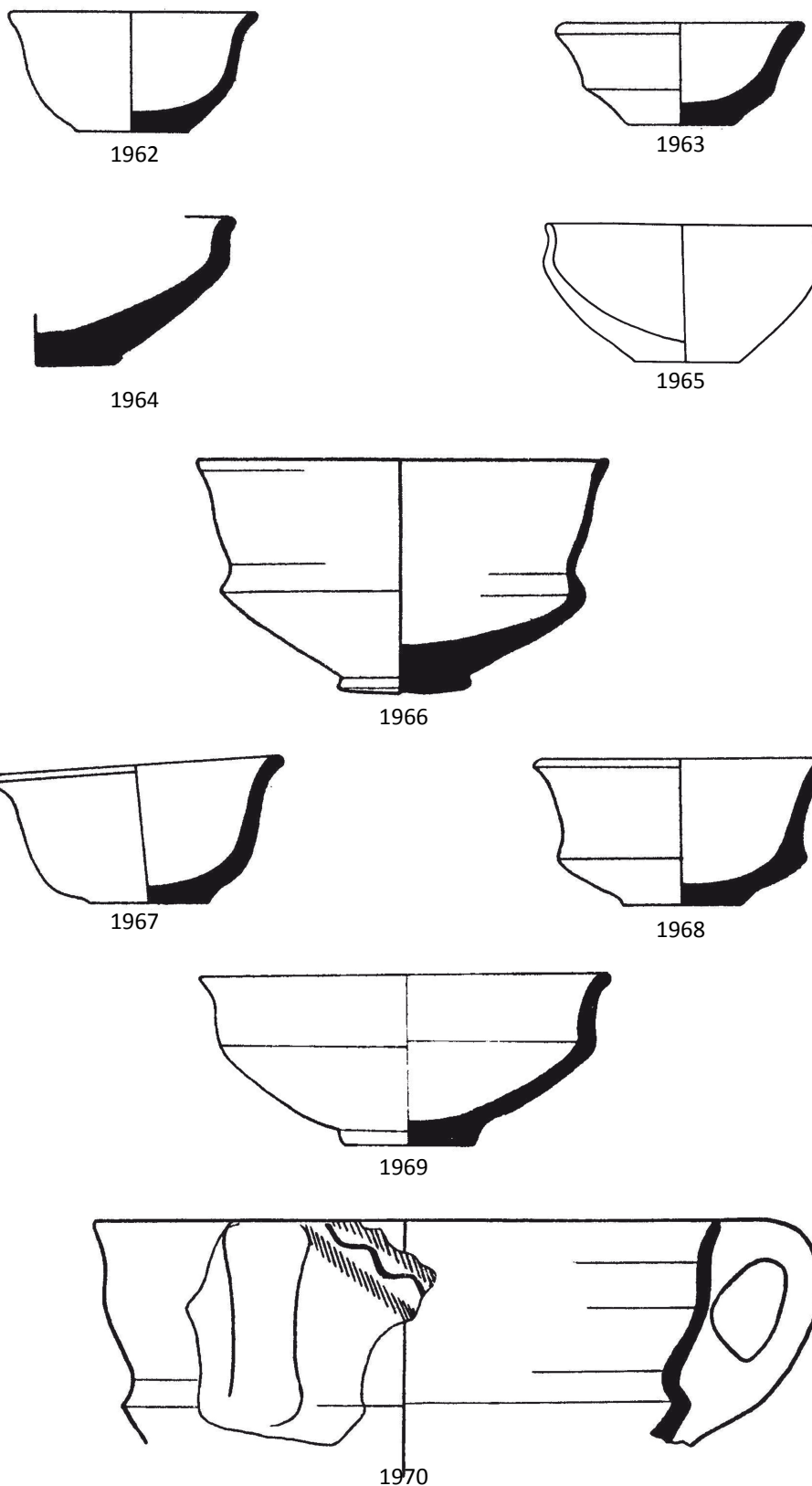

Maßstab 1:3.

1962: Guy 1938: pl. 58.8, mit freundlicher Genehmigung Oriental Institute of the University of Chicago, 1963: Guy 1938: pl. 40.13, mit freundlicher Genehmigung Oriental Institute of the University of Chicago, 1964: Guy 1938: pl. 13.8, mit freundlicher Genehmigung Oriental Institute of the University of Chicago, 1965: Franken 1992: 77 fig. 4-3.6, 1966: Yadin et al. 1958: pl. CXXXVI.6, mit freundlicher Genehmigung Israel Exploration Society, 1967: Guy 1938: pl. 40.17, mit freundlicher Genehmigung Oriental Institute of the University of Chicago, 1968: Guy 1938: pl. 40.18, mit freundlicher Genehmigung Oriental Institute of the University of Chicago, 1969: Oren 1973: 190 fig. 28.31, mit freundlicher Genehmigung Penn Museum, 1970: Yadin et al. 1960: pl. CXXXIX.6, mit freundlicher Genehmigung Israel Exploration Society.

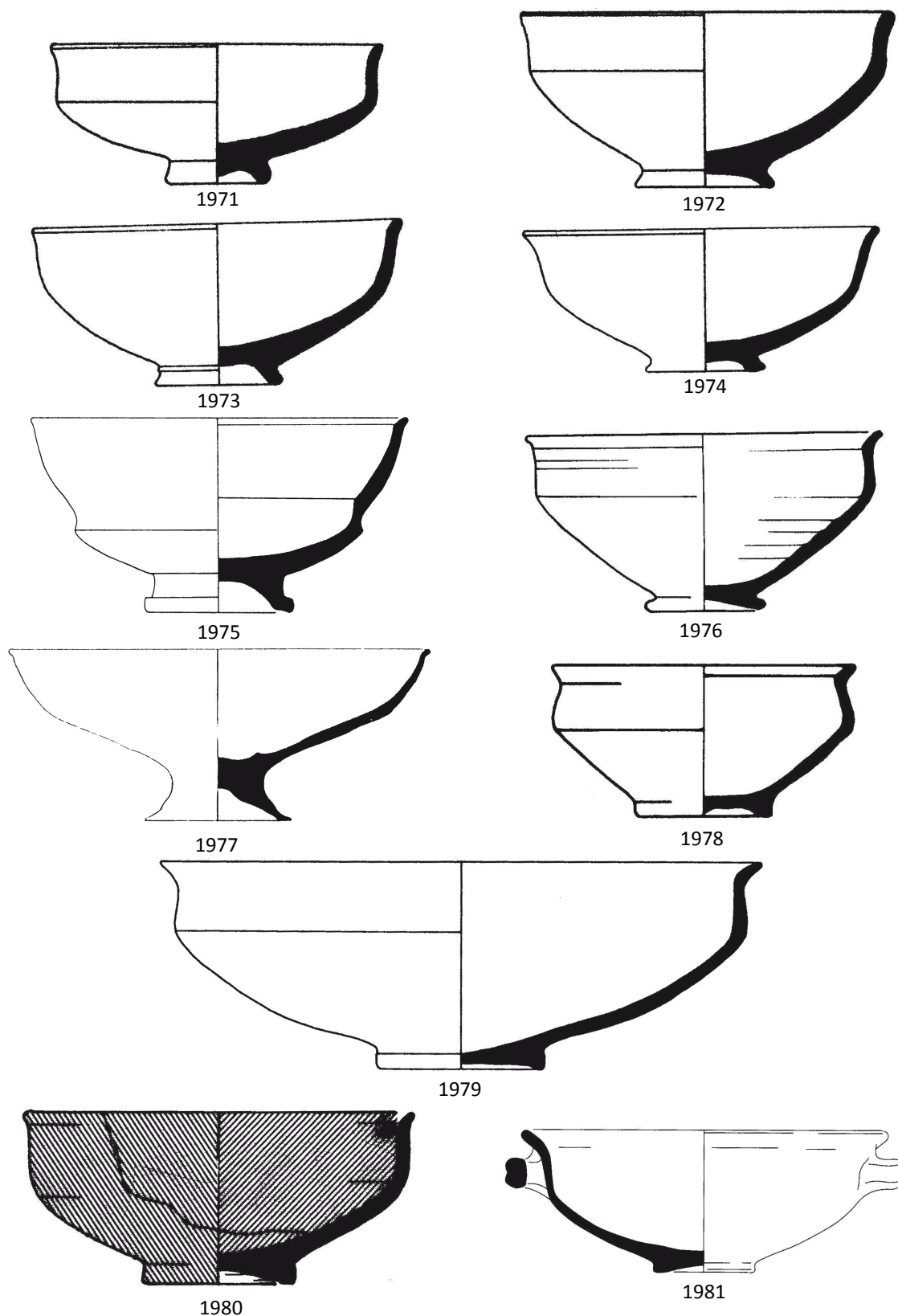

Maßstab 1:3.

1971: Guy 1938: pl. 11.2, mit freundlicher Genehmigung Oriental Institute of the University of Chicago, 1972: Guy 1938: pl. 19.3, mit freundlicher Genehmigung Oriental Institute of the University of Chicago, 1973: Guy 1938: pl. 45.14, mit freundlicher Genehmigung Oriental Institute of the University of Chicago, 1974: Loud 1948: pl. 61.6, mit freundlicher Genehmigung Oriental Institute of the University of Chicago, 1975: Fischer 1997: 109 fig. 6.4, 1976: Ben-Arieh 2004: 82 fig. 2.50.16, mit freundlicher Genehmigung Israel Antiquities Authority, 1977: Bienkowski 1986: 208 fig. 30.7, 1978: Dever - Lance - Wright 1970: pl. 30.23, 1979: Pritchard 1963: 89 fig. 10.37, mit freundlicher Genehmigung Penn Museum, 1980: Mazar - Mullins 2007: 485 pl. 49.5, 1981: Thalmann 2006: pl. 107.8.

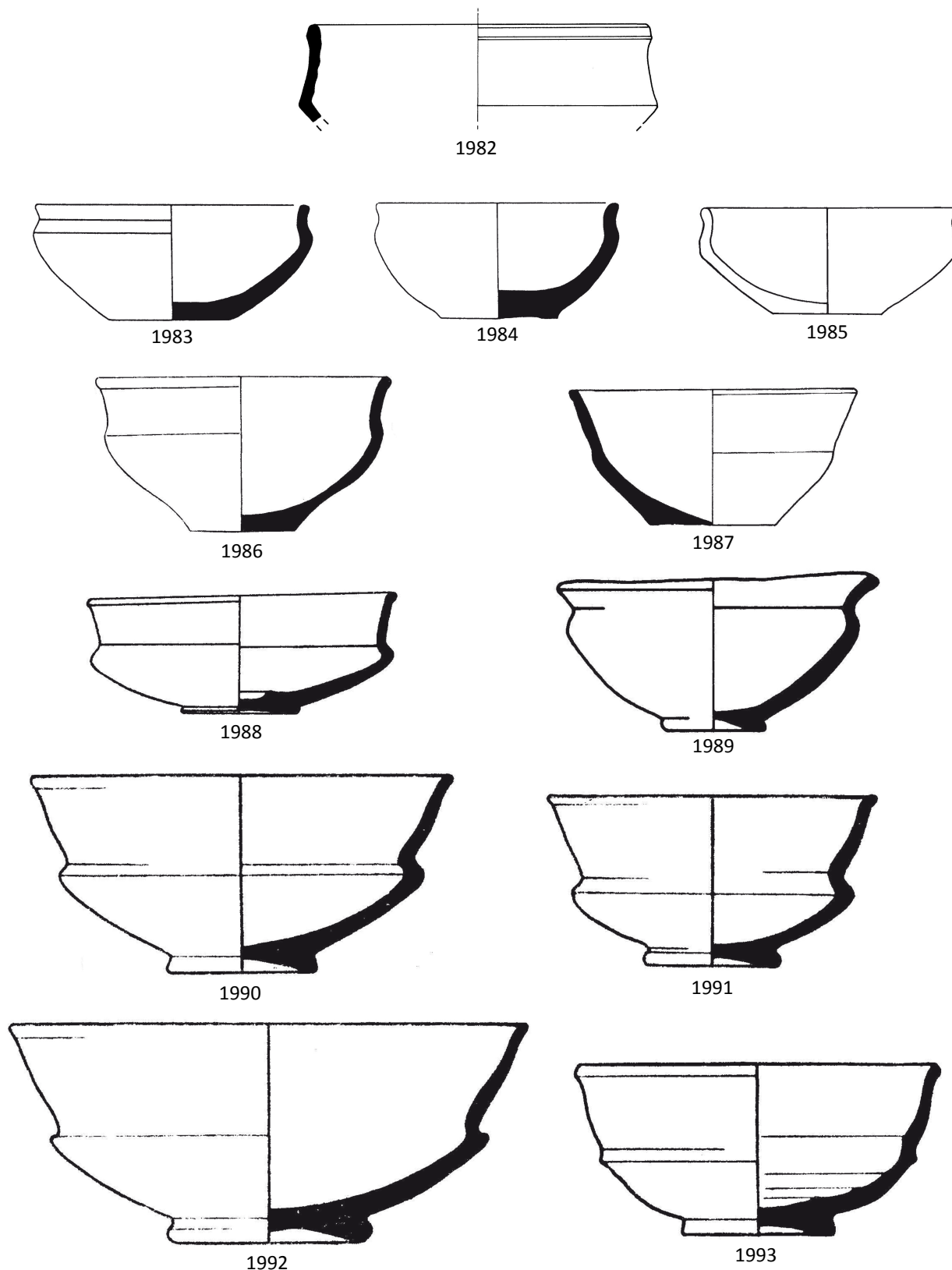

Maßstab 1:3.

1982: Doumet-Serhal 1996: 237 pl. 55.6, 1983: Fischer 1997: 108 fig. 5.4, 1984: Fischer 1997: 108 fig. 5.5, 1985: Franken 1992: 127 fig. 7-9.1, 1986: Schaeffer 1949: 201 fig. 82.22, 1987: Monchambert 2004: 83 fig. 20.493, 1988: Guy 1938: pl. 45.13, mit freundlicher Genehmigung Oriental Institute of the University of Chicago, 1989: Dever - Lance - Wright 1970: pl. 30.21, 1990: Yadin et al. 1958: pl. CXXIII.1, mit freundlicher Genehmigung Israel Exploration Society, 1991: Yadin et al. 1958: pl. CXXIII.3, mit freundlicher Genehmigung Israel Exploration Society, 1992: Yadin et al. 1958: pl. CXXIII.5, mit freundlicher Genehmigung Israel Exploration Society, 1993: Yadin et al. 1958: pl. CXXVI.10, mit freundlicher Genehmigung Israel Exploration Society.

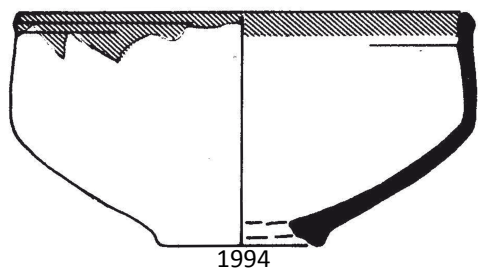

1994

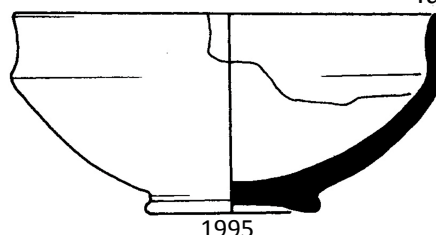

1995

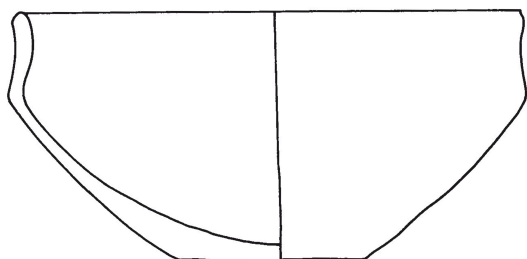

1996

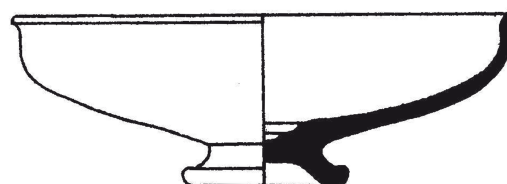

1997

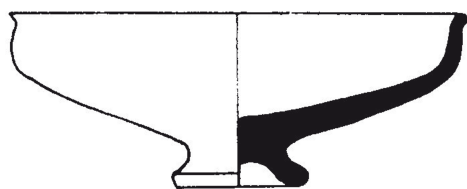

1998



1999

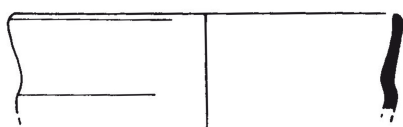

2000

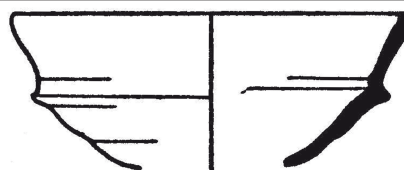

2001

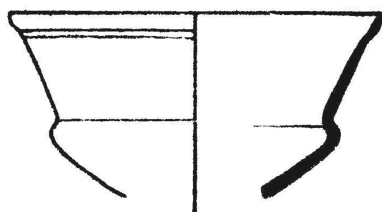

2002

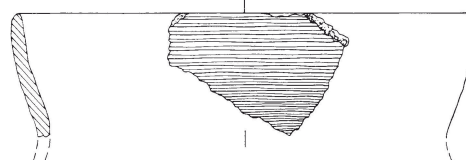

2003

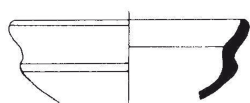

2004

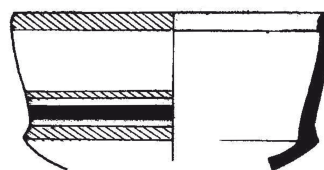

2005

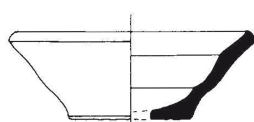

2006

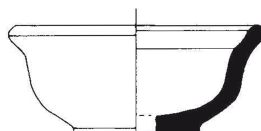

2007

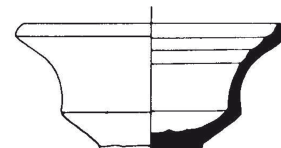

2008

Maßstab 1:3.

1994: Finkelstein - Zimhoni 2000: 225 fig. 10.1.3, 1995: Panitz-Cohen - Mazar 2006: 373 pl. 20.15, 1996: Franken 1992: 48 fig. 4-8.8, 1997: Guy 1938: pl. 43.22, mit freundlicher Genehmigung Oriental Institute of the University of Chicago, 1998: Oren 1973: 204 fig. 35.14, mit freundlicher Genehmigung Penn Museum, 1999: Badre - Gubel 1999-2000: 162 fig. 22j, 2000: Dothan - Porath 1993: 159 fig. 7.2, mit freundlicher Genehmigung Israel Antiquities Authority, 2001: Yadin et al. 1961: pl. CLVII.24, mit freundlicher Genehmigung Israel Exploration Society, 2002: Yadin et al. 1958: pl. CXXIII.4, mit freundlicher Genehmigung Israel Exploration Society, 2003: Adler - Penner 2001: Taf. 41.5, Copyright Universität des Saarlandes, Fachrichtung Altertumskunde, Abt. Vor- und Frühgeschichte und Vorderasiatische Archäologie, 2004: Anderson 1988: 611 pl. 27.23, 2005: Mazar - Mullins 2007: 535 pl. 73.5, 2006: Anderson 1988: 611 pl. 27.24, 2007: Anderson 1988: 611 pl. 27.25, 2008: Anderson 1988: 607 pl. 26.16.

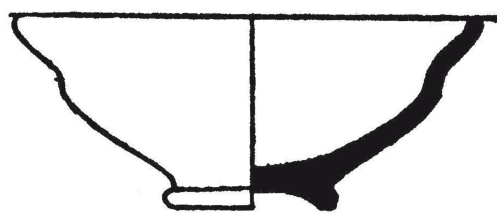

2009

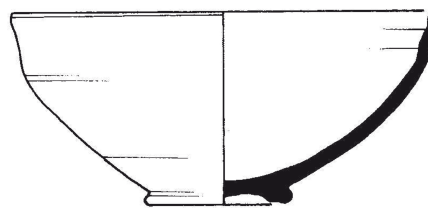

2010

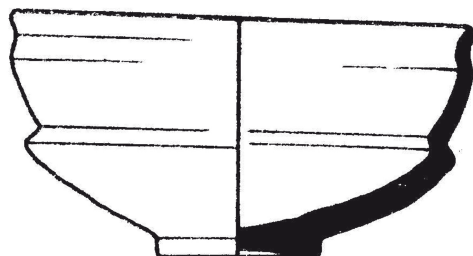

2011

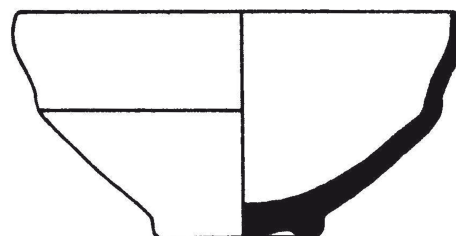

2012

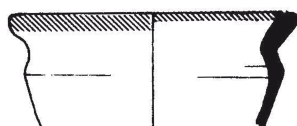

2013

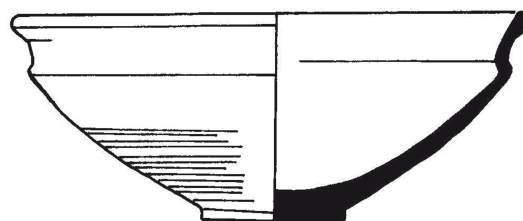

2014

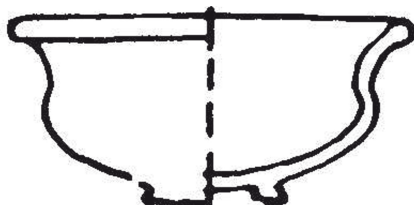

2015

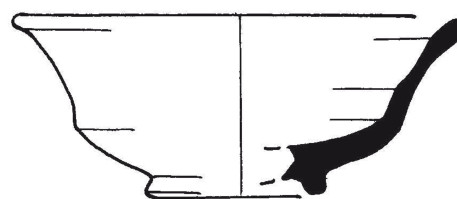

2016

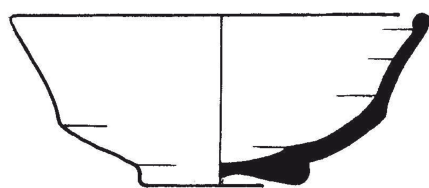

2017

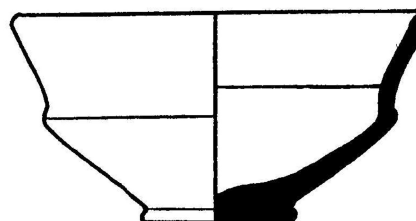

2018

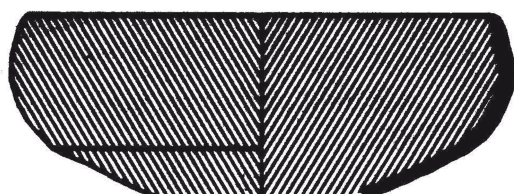

2019



2020

Maßstab 1:3.

2009: Grant 1929: 149 191, 2010: Ben-Arieh 2004: 63 fig. 2.31.37, mit freundlicher Genehmigung Israel Antiquities Authority, 2011: Yadin et al. 1958: pl. CXXIII.7, mit freundlicher Genehmigung Israel Exploration Society, 2012: Loud 1948: pl. 65.14, mit freundlicher Genehmigung Oriental Institute of the University of Chicago, 2013: Ilan - Hallote - Cline 2000: 209 fig. 9.10.2, 2014: Yannai 2004: 1104 fig. 19.27.10, 2015: Fugmann 1958, 120 fig. 143: N 988, 2016: Mazar - Mullins 2007: 535 pl. 73.4, 2017: Mazar - Mullins 2007: 503 pl. 57.11, 2018: Yadin et al. 1960: pl. CXVIII.8, mit freundlicher Genehmigung Israel Exploration Society, 2019: Dever - Lance - Wright 1970: pl. 28.21, 2020: Dever - Lance - Wright 1970: pl. 29.6.

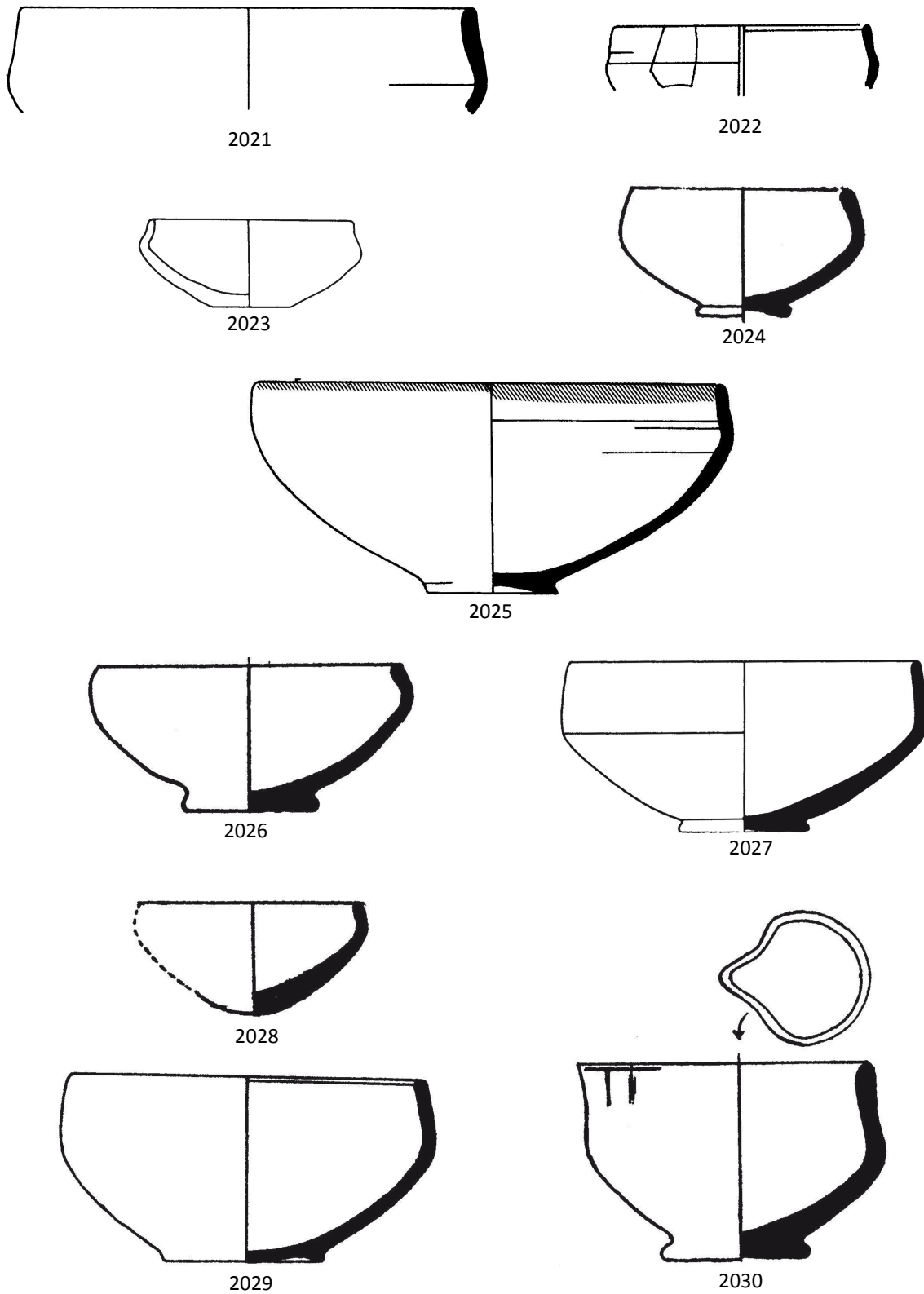

Maßstab 1:3.

2021: Dever 1974: pl. 25.31, 2022: Panitz-Cohen - Mazar 2006: 353 pl. 10.21, 2023: Franken 1992: 77 fig. 5-3.1, 2024: Grant 1929: 147 358, 2025: Yannai 2004: 1108 fig. 19.30.9, 2026: Grant 1929: 189 532, 2027: Pritchard 1963: 89 fig. 10.30, mit freundlicher Genehmigung Penn Museum, 2028: Grant 1929: 147 155, 2029: Guy 1938: pl. 13.16, mit freundlicher Genehmigung Oriental Institute of the University of Chicago, 2030: Grant 1929: 189 400.

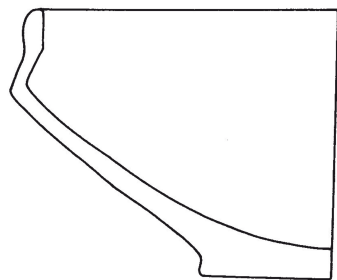

2031

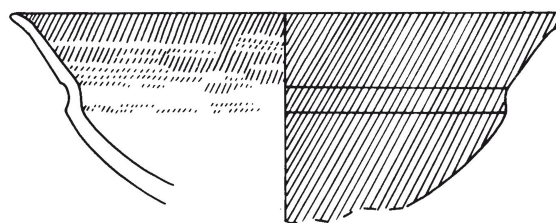

2032

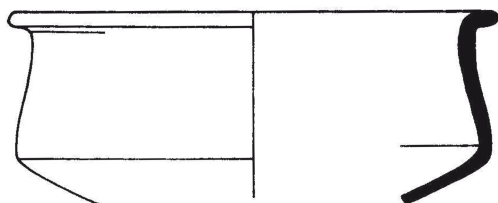

2033

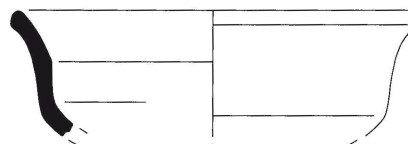

2034

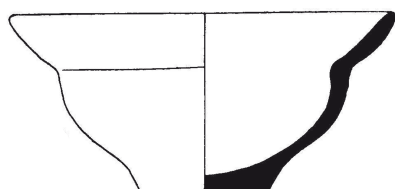

2035

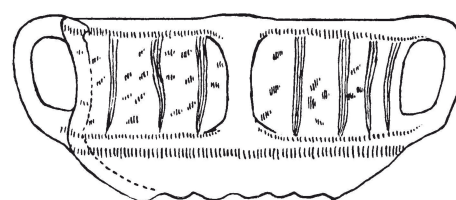

2036

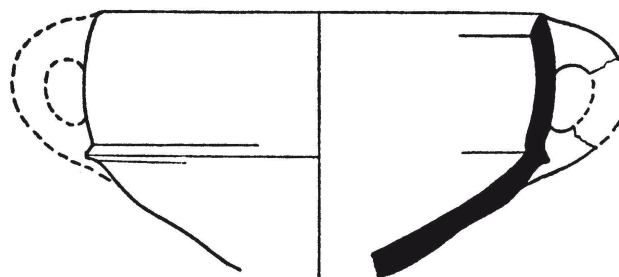

2037

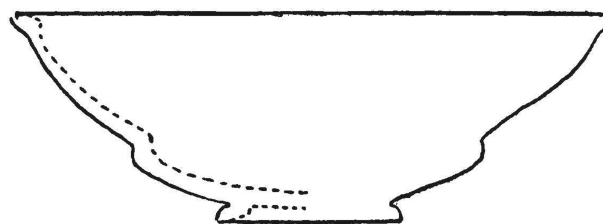

2038

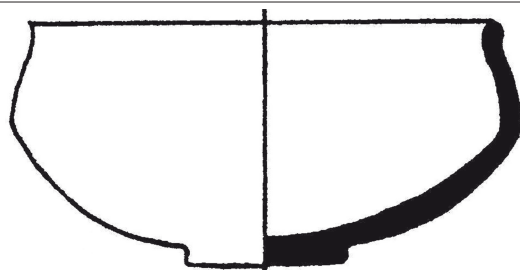

2039

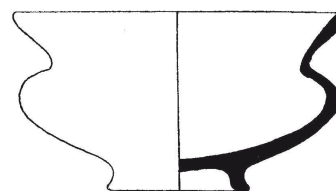

2040

2031-2035, 2039-2040: Maßstab 1:3, 2036, 2038: Maßstab unbekannt, 2037: Maßstab 1:4.

2031: Franken 1992: 80 fig. 5-5.9, 2032: Franken 1992: 118 fig. 7-3.20, 2033: Seeger 1988: 195 pl. 12.30, 2034: Thalmann 2006: pl. 117.25, 2035: Schaeffer 1949: 201 fig. 82.23, 2036: Tufnell 1940: pl. LB.268, 2037: Yadin et al. 1961: pl. CLXI.17, mit freundlicher Genehmigung Israel Exploration Society, 2038: Tufnell 1940: pl. XLII B 131, 2039: Grant 1929: 191 403, 2040: Schaeffer 1949: 185 fig. 74.13.

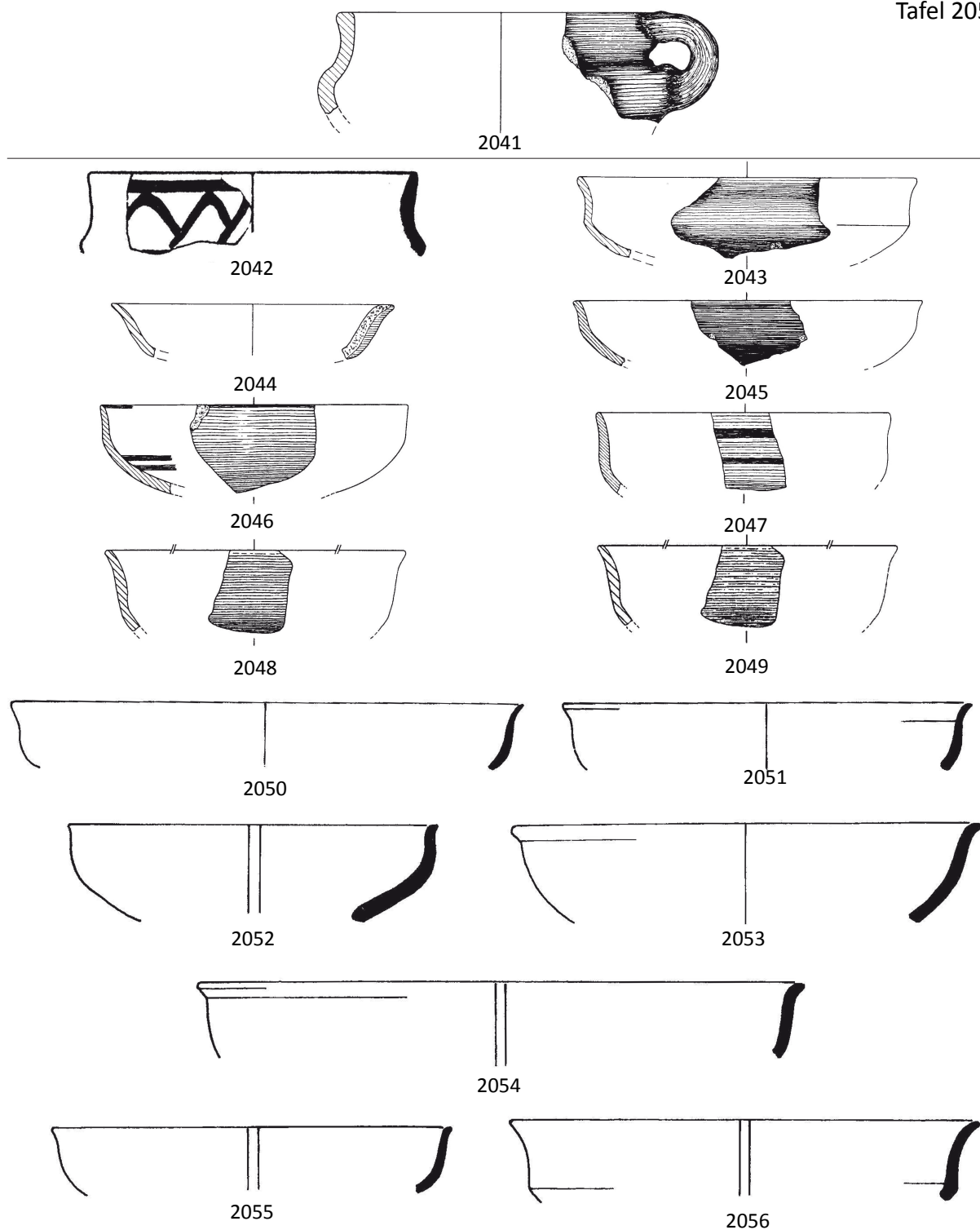

Maßstab 1:3.

2041: Adler - Penner 2001: Taf. 75.3, Copyright Universität des Saarlandes, Fachrichtung Altertumskunde, Abt. Vor- und Frühgeschichte und Vorderasiatische Archäologie, 2042: Yadin et al. 1958: pl. LXXXV.16, mit freundlicher Genehmigung Israel Exploration Society, 2043: Adler - Penner 2001: Taf. 40.7, Copyright Universität des Saarlandes, Fachrichtung Altertumskunde, Abt. Vor- und Frühgeschichte und Vorderasiatische Archäologie, 2044: Adler - Penner 2001: Taf. 68.2, Copyright Universität des Saarlandes, Fachrichtung Altertumskunde, Abt. Vor- und Frühgeschichte und Vorderasiatische Archäologie, 2045: Metzger 1993: Taf. 77.1, Copyright Universität des Saarlandes, Fachrichtung Altertumskunde, Abt. Vor- und Frühgeschichte und Vorderasiatische Archäologie, 2046: Metzger 1993: Taf. 77.3, Copyright Universität des Saarlandes, Fachrichtung Altertumskunde, Abt. Vor- und Frühgeschichte und Vorderasiatische Archäologie, 2047: Metzger 1993: Taf. 77.4, Copyright Universität des Saarlandes, Fachrichtung Altertumskunde, Abt. Vor- und Frühgeschichte und Vorderasiatische Archäologie, 2048: Penner 2006: Taf. 17.7, Copyright Universität des Saarlandes, Fachrichtung Altertumskunde, Abt. Vor- und Frühgeschichte und Vorderasiatische Archäologie, 2049: Penner 2006: 189 Abb. 110.1, Copyright Universität des Saarlandes, Fachrichtung Altertumskunde, Abt. Vor- und Frühgeschichte und Vorderasiatische Archäologie, 2050: Singer-Avitz 2004: 1020 fig. 18.5.3, 2051: Singer-Avitz 2004: 1020 fig. 18.5.4, 2052: Clamer 2004: 1201 fig. 20.10.3, 2053: Yannai 2004: 1081 fig. 19.12.4, 2054: Yannai 2004: 1083 fig. 19.13.21, 2055: Yannai 2004: 1071 fig. 19.5.2, 2056: Yannai 2004: 1074 fig. 19.7.15.

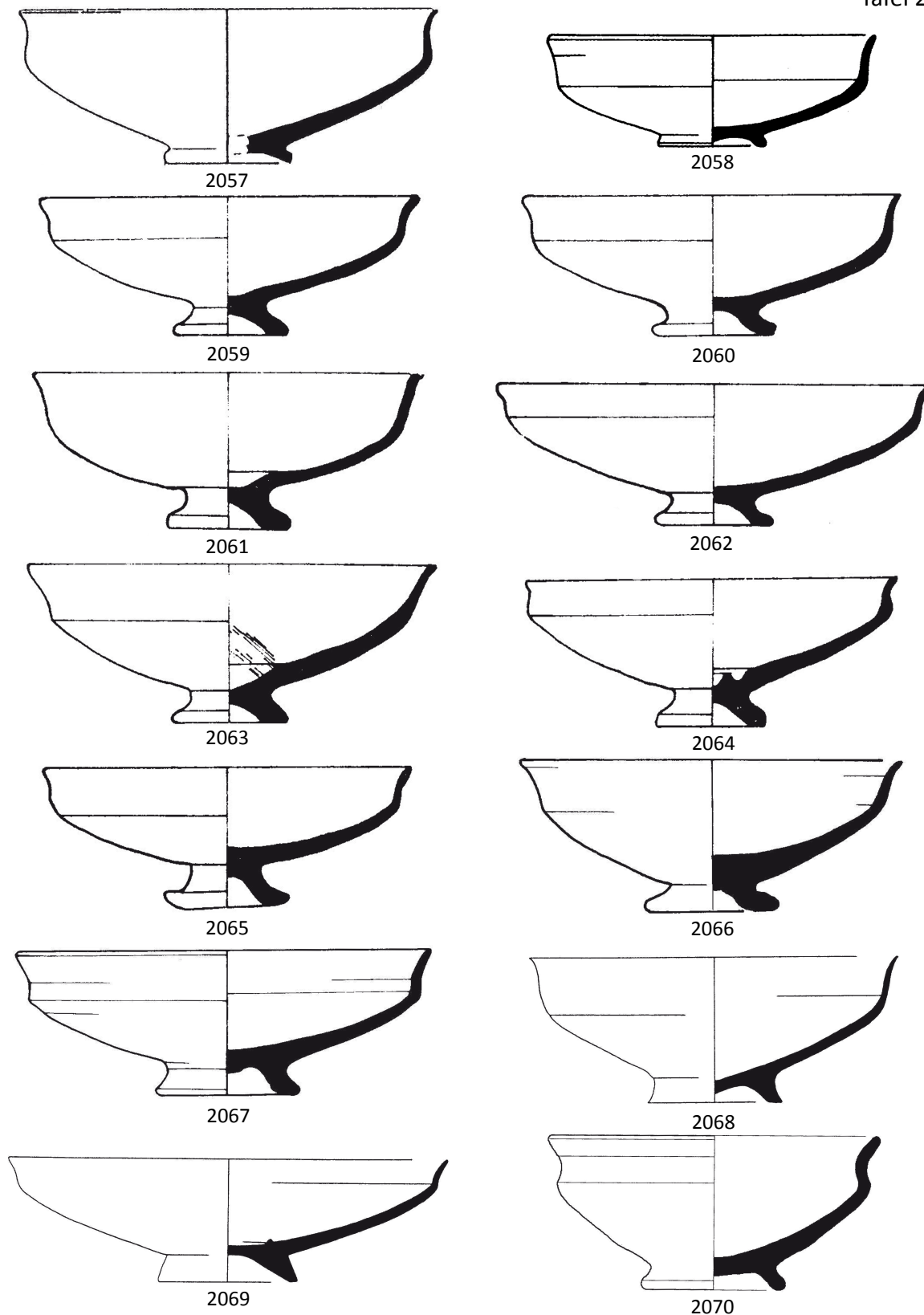

Maßstab 1:3.

2057: Guy 1938: pl. 40.15, mit freundlicher Genehmigung Oriental Institute of the University of Chicago, 2058: Panitz-Cohen - Mazar 2006: 353 pl. 10.4, 2059: Oren 1973: 190 fig. 28.6, mit freundlicher Genehmigung Penn Museum, 2060: Oren 1973: 190 fig. 28.9, mit freundlicher Genehmigung Penn Museum, 2061: Oren 1973: 190 fig. 28.12, mit freundlicher Genehmigung Penn Museum, 2062: Oren 1973: 190 fig. 28.13, mit freundlicher Genehmigung Penn Museum, 2063: Oren 1973: 190 fig. 28.14, mit freundlicher Genehmigung Penn Museum, 2064: Oren 1973: 190 fig. 28.18, mit freundlicher Genehmigung Penn Museum, 2065: Oren 1973: 190 fig. 28.19, mit freundlicher Genehmigung Penn Museum, 2066: Mazar - Mullins 2007: 533 pl. 72.2, 2067: Negbi 1989: 51 fig. 5.5.11, 2068: Fischer - Sadeq 2002: 121 fig. 12.4, 2069: Fischer - Sadeq 2002: 126 fig. 17.5, 2070: Badre - Gubel 1999-2000: 140 fig. 10f.



2071

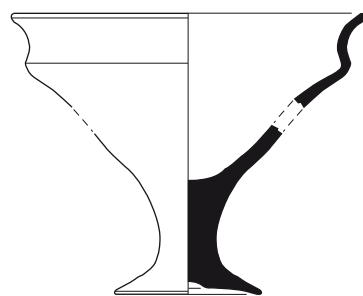

2072

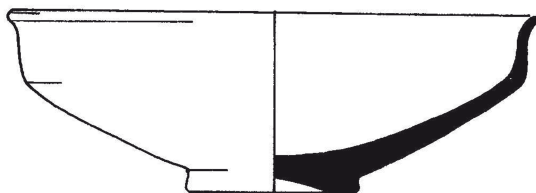

2073

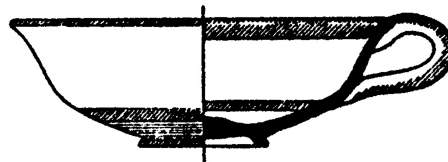
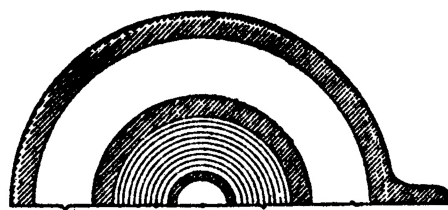

2075

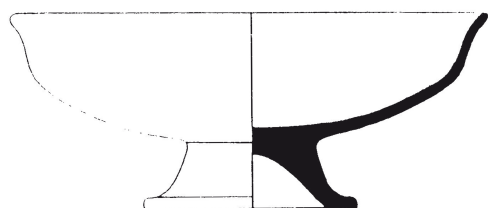

2074

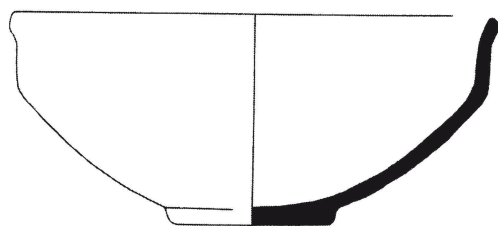

2076

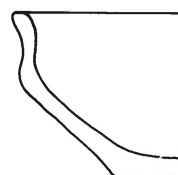

2077

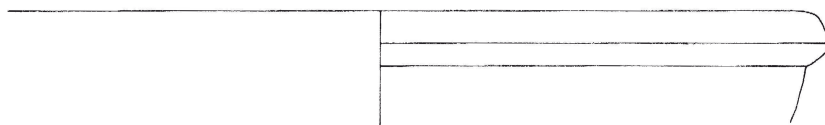

2078

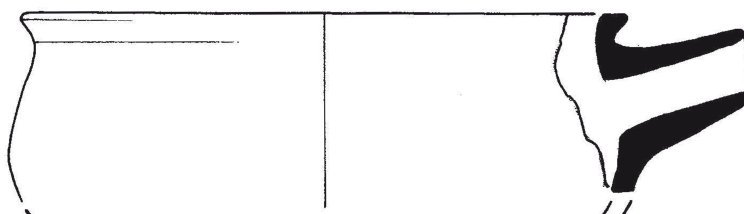

2079

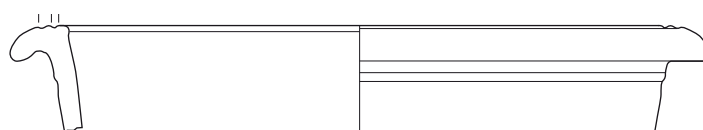

2080

Maßstab 1:3.

2071: Monchambert 2004: 296 fig. 120.1635, 2072: Capet 2003: 105 fig. 40g, 2073: Singer-Avitz 2004: 1017 fig. 18.3.9, 2074: Bienkowski 1986: 208 fig. 30.6, 2075: Hamilton 1935: 38 fig. 235, 2076: Fischer - Sadeq 2002: 116 fig. 7.9, 2077: Franken 1992: 100 fig. 5-19.16, 2078: Monchambert 2004: 117 fig. 40.677, 2079: Mazar - Mullins 2007: 491 pl. 51.7. 2080: MSH06G-q0667_716, Qatna-Projekt Universität Tübingen.