

1501



1502



1503



1504

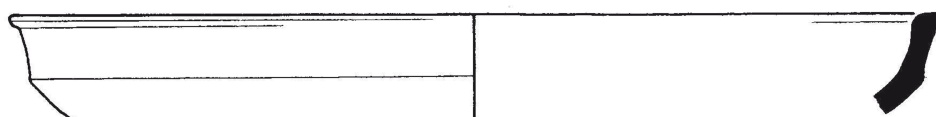

1505



1506

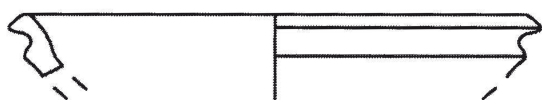

1507

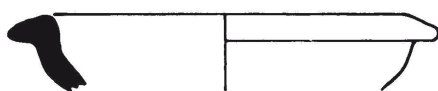
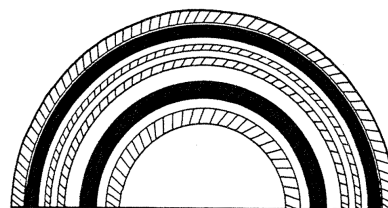

1508

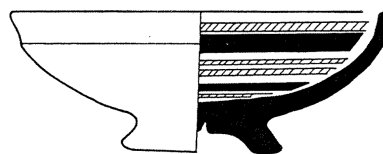

1509

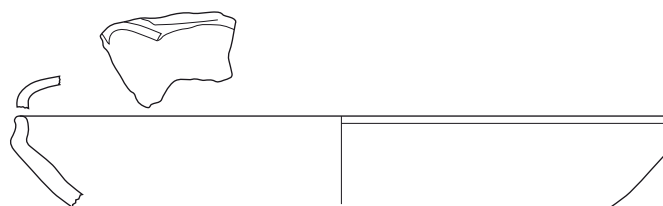

1510

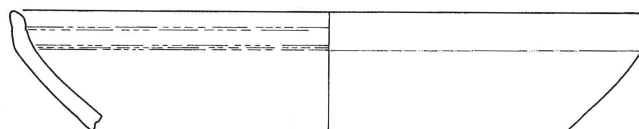

1511

1501-1502, 1504-1511: Maßstab 1:3, 1503: Maßstab unbekannt.

1501: Iamoni 2012: pl. 4.7, 1502: Cecchini - Mazzoni 1998: 89 fig. 26.3, 1503: Assaf 1968: Taf. 4.2, 1504: Schaeffer 1949: 201 fig. 82.6, 1505: Clamer 2004b: 1347 fig. 21.11.19, 1506: Ilan - Hallote - Cline 2000: 209 fig. 9.10.8, 1507: Iamoni 2012: pl. 6.10, 1508: Bourke 1993: 168 fig. 12.10, Copyright S. Bourke/Tell Nebi Mend Project, UCL London, 1509: MacGovern - Brown 1986: 111 fig. 29.5, mit freundlicher Genehmigung Penn Museum, 1510: MSH06G-q0667_861, Qatna-Projekt Universität Tübingen, 1511: Seeden 1986: 81 pl. 24.338.

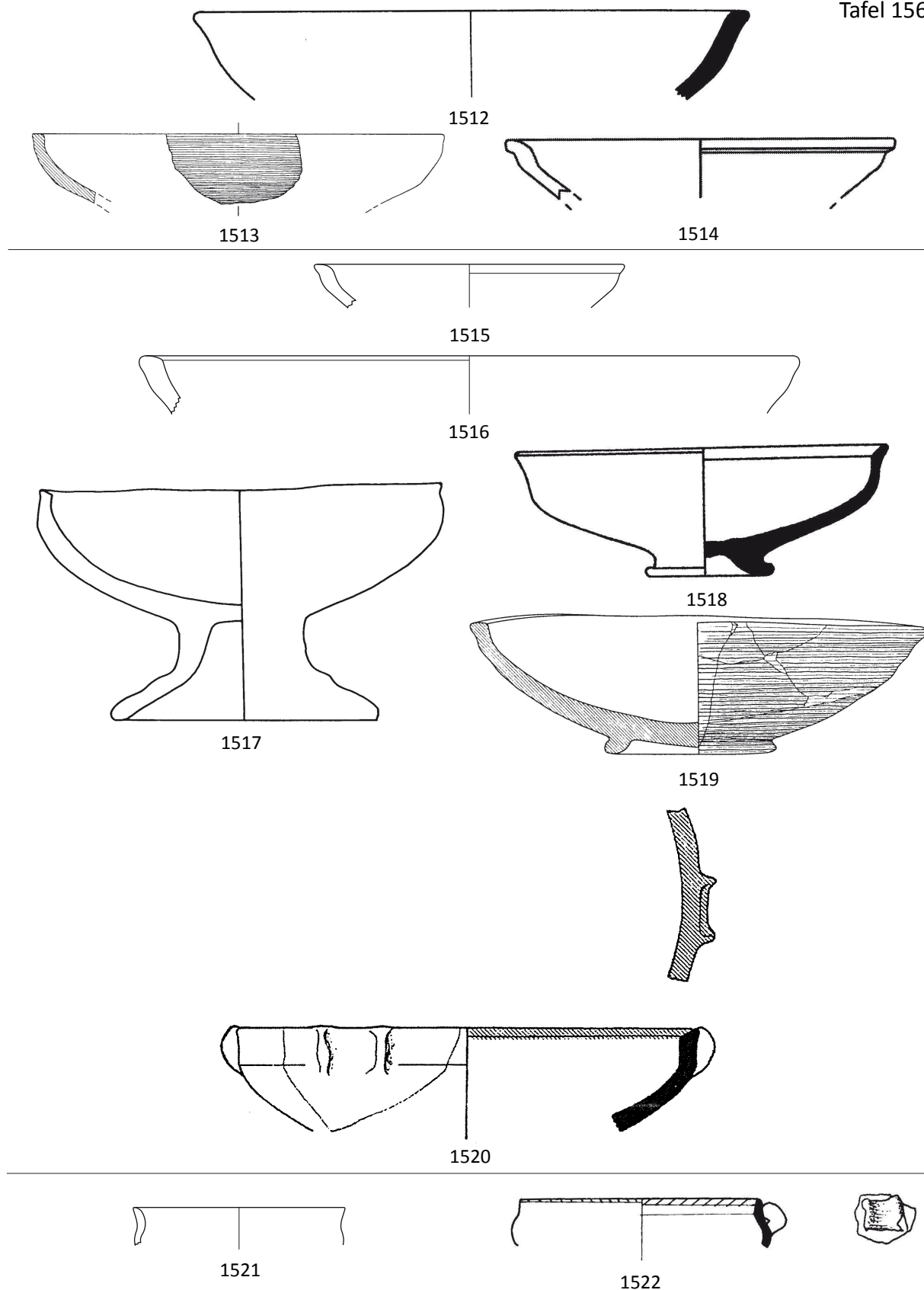

Maßstab 1:3.

1512: Dever 1986: pl. 16.10, 1513: Adler - Penner 2001: Taf. 33.8, Copyright Universität des Saarlandes, Fachrichtung Altertumskunde, Abt. Vor- und Frühgeschichte und Vorderasiatische Archäologie, 1514: Iamoni 2012: pl. 15.10, 1515: MSH08G-q1091_528, Qatna-Projekt Universität Tübingen, 1516: MSH08G-q1091: 889, Qatna-Projekt Universität Tübingen, 1517: Franken 1992: 123 fig. 7-6.11, 1518: Franken 1992: 62 fig. 4-20.10, 1519: Guy 1938: pl. 52.3, mit freundlicher Genehmigung Oriental Institute of the University of Chicago, 1520: Gadot - Yadin - Bachi - Ben-Shlomo 2009: 292 fig. 8.61.2, Copyright Archaeology of Tel Aviv University, 1521: MSH08G-q1091: 398, Qatna-Projekt Universität Tübingen, 1522: Seeger 1988: 187 pl. 8.4.

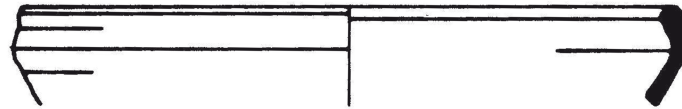

1523

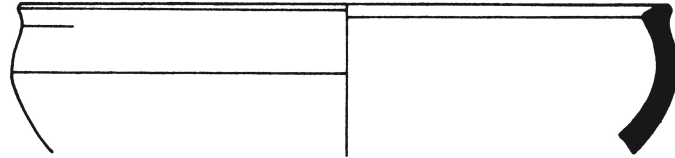

1524

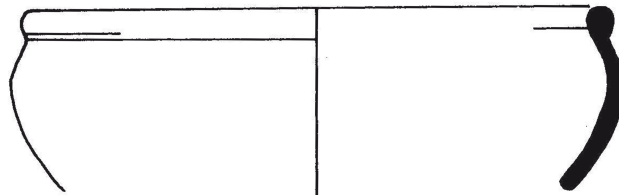

1525

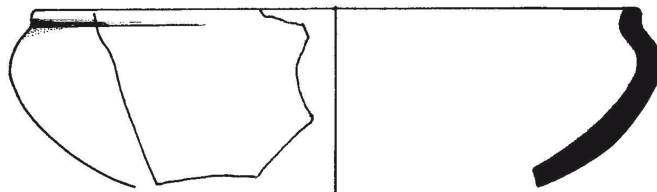

1526

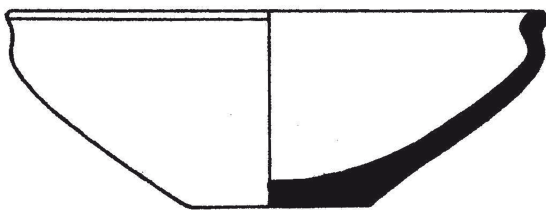

1527

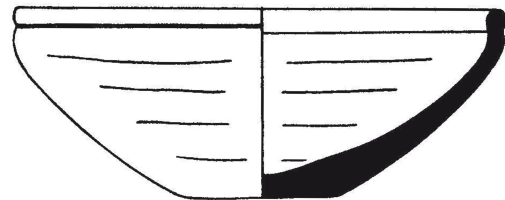

1528

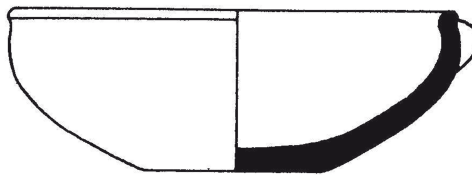

1529

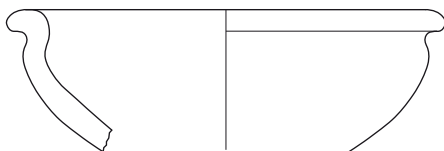

1530

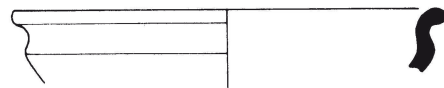

1531

Maßstab 1:3.

1523: Dever - Lance - Wright 1970: pl. 28.5, 1524: Dever 1974: pl. 25.20, 1525: Finkelstein - Zimhoni 2000: 226 fig. 10.2.13, 1526: Panitz-Cohen - Mazar 2009: 301 pl. 8.17, 1527: Guy 1938: pl. 15.11, mit freundlicher Genehmigung Oriental Institute of the University of Chicago, 1528: Loud 1948: pl. 65.11, mit freundlicher Genehmigung Oriental Institute of the University of Chicago, 1529: Guy 1938: pl. 16.2, mit freundlicher Genehmigung Oriental Institute of the University of Chicago, 1530: MSH06G-q0667_946, Qatna-Projekt Universität Tübingen, 1531: Matthers 1981: 393 fig. 226.4.

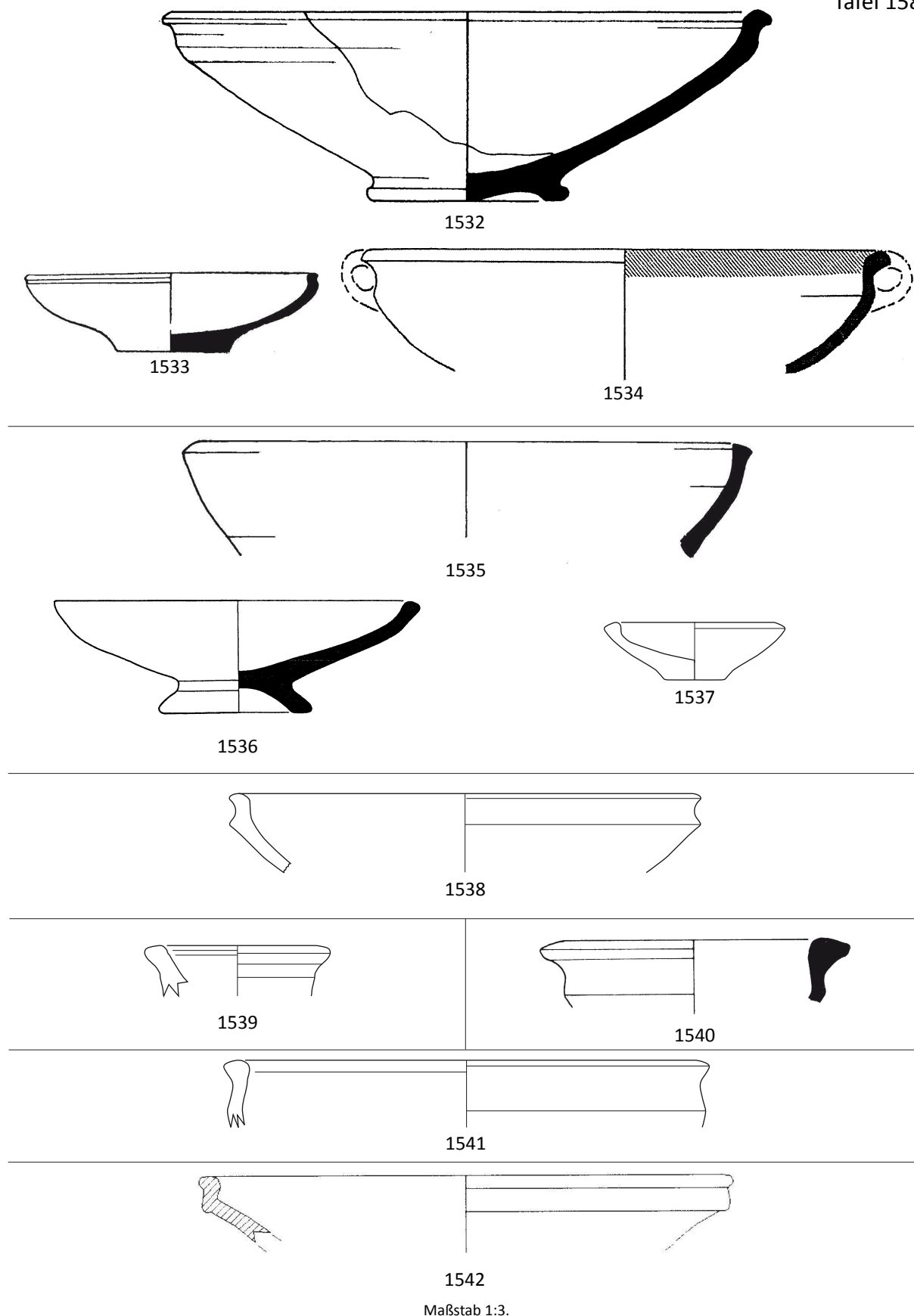

1532: Panitz-Cohen - Mazar 2006: 365 pl. 16.18, 1533: Schaeffer 1938: 227 fig. 22M, 1534: Gadot - Yadin - Bachi - Ben-Shlomo 2009: 292 fig. 8.61.2, Copyright Archaeology of Tel Aviv University, 1535: Yannai 2004: 1089 fig. 19.17.2, 1536: MacGovern - Brown 1986: 87 fig. 17.2, mit freundlicher Genehmigung Penn Museum, 1537: MSH05G-i0029_1, Qatna-Projekt Universität Tübingen, 1538: MSH00G-i0266_1, Qatna-Projekt Universität Tübingen, 1539: MSH03G-q1487_187, Qatna-Projekt Universität Tübingen, 1540: Matthers 1981: 393 fig. 226.5, 1541: MSH03G-q1487_797, Qatna-Projekt Universität Tübingen, 1542: Besana - Da Ros - Iamoni 2008: 171 fig. 10.6.

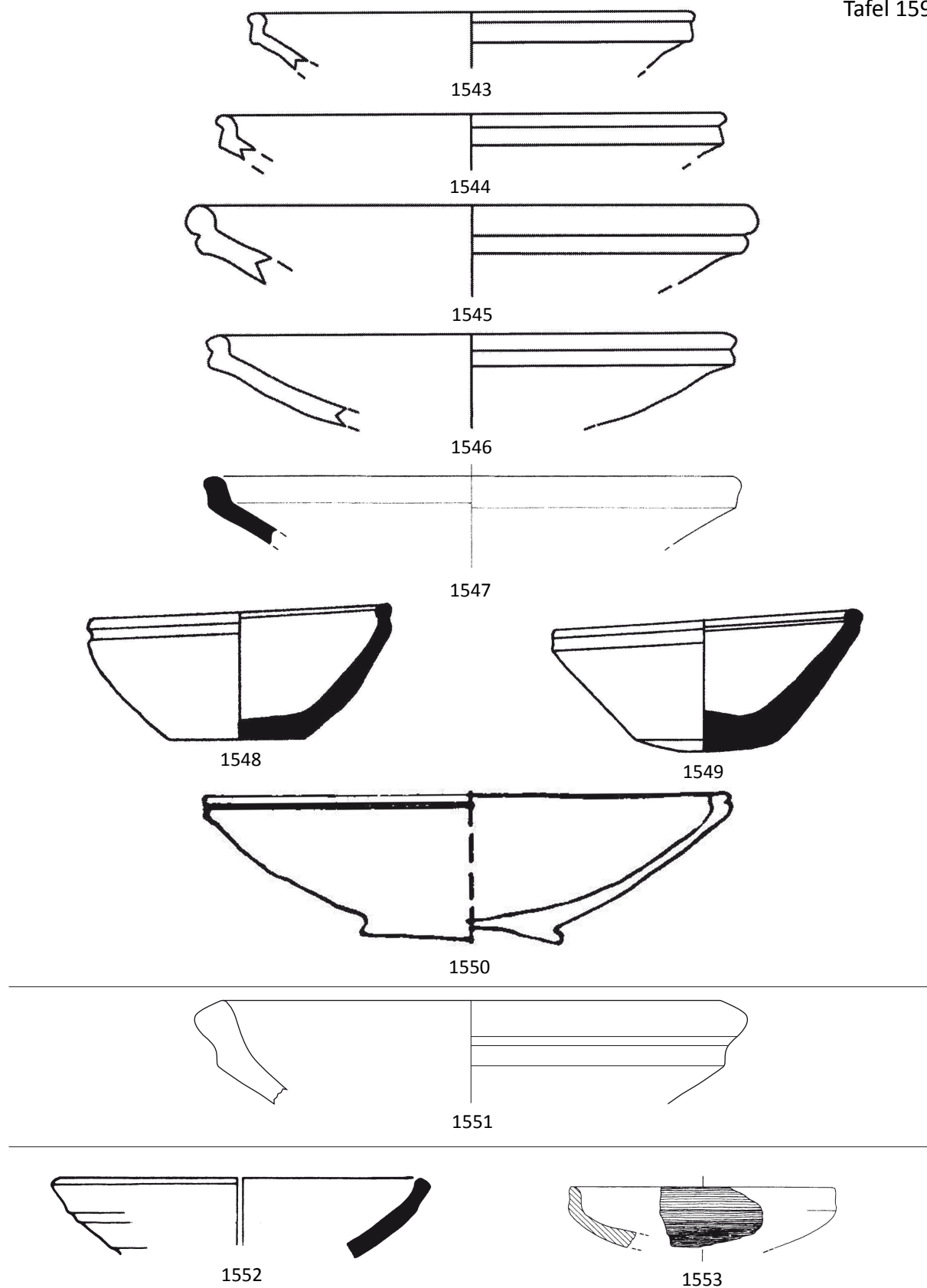

Maßstab 1:3.

1543: Iamoni 2012: pl. 42.2, 1544: Iamoni 2012: pl. 42.6, 1545: Iamoni 2012: pl. 66.4, 1546: Iamoni 2012: pl. 42.3, 1547: Monchambert 2004: 64 fig. 11.160, 1548: Guy 1938: pl. 14.12, mit freundlicher Genehmigung Oriental Institute of the University of Chicago, 1549: Guy 1938: pl. 13.6, mit freundlicher Genehmigung Oriental Institute of the University of Chicago, 1550: Fugmann 1958, 131 fig. 161: 5 B 41, 1551: MSH05G-q0314_13, Qatna-Projekt Universität Tübingen, 1552: Dever 1986: pl. 10.14, 1553: Adler 1994: 172 Abb. 32.1, Copyright Universität des Saarlandes, Fachrichtung Altertumskunde, Abt. Vor- und Frühgeschichte und Vorderasiatische Archäologie.



1554



1555



1556

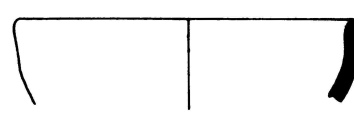

1557

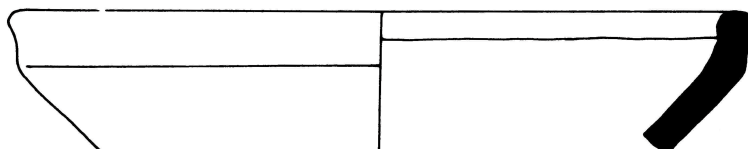

1558

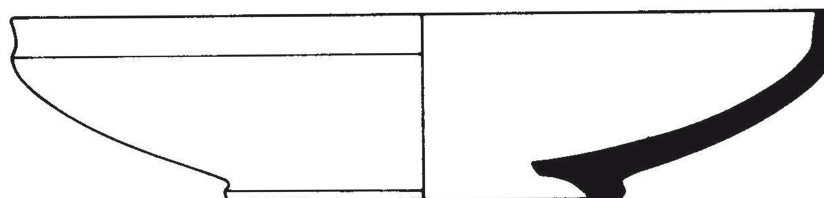

1559

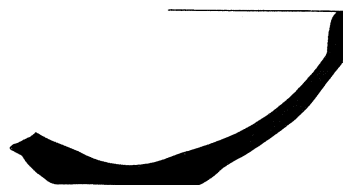

1560



1561

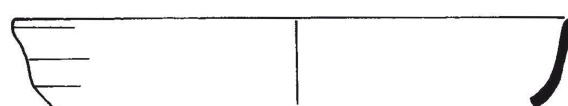

1562



1563

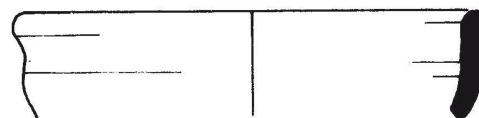

1564



1565



1566

Maßstab 1:3.

1554: Panitz-Cohen - Mazar 2006: 367 pl. 17.4, 1555: Franken 1992: 140 fig. 7-16.33, 1556: Franken 1992: 140 fig. 7-16.73, 1557: Dornemann 1981: 43 fig. 13.29, 1558: Dornemann 1981: 43 fig. 13.6, 1559: Bikai 1978: pl. XLIX.18, 1560: MacGovern - Brown 1986: 101 fig. 24.7, mit freundlicher Genehmigung Penn Museum, 1561: Singer-Avitz 2004: 1020 fig. 18.5.6, 1562: Yannai 2004: 1081 fig. 19.12.5, 1563: Clamer 2004b: 1337 fig. 21.6.4, 1564: Finkelstein - Zimhoni 2000: 226 fig. 10.2.4, 1565: Franken 1992: 140 fig. 7-16.32, 1566: Franken 1992: 140 fig. 7-16.36.

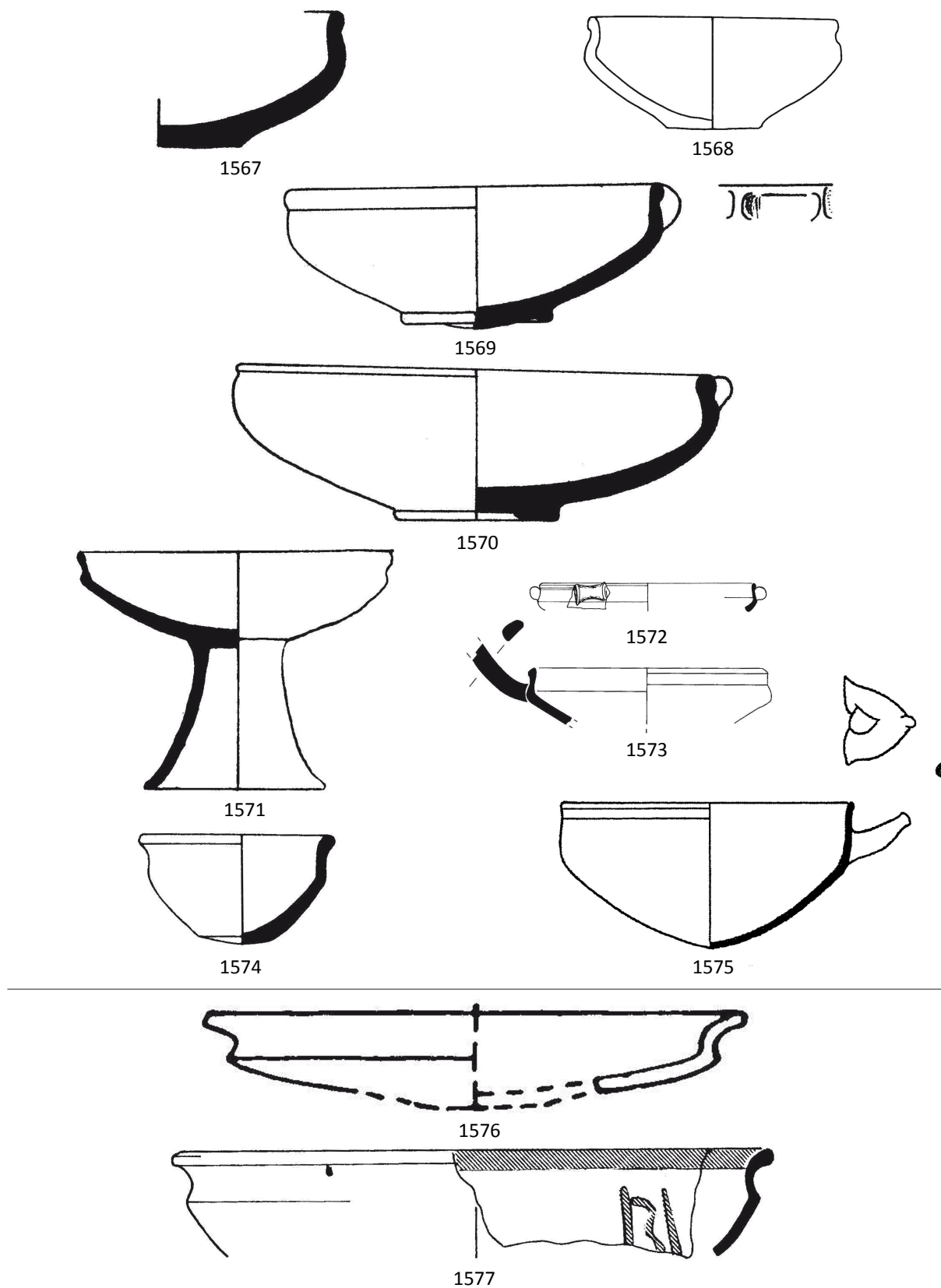

1567-1570, 1572-1577: Maßstab 1:3, 1571: Maßstab unbekannt.

1567: Guy 1938: pl. 13.23, mit freundlicher Genehmigung Oriental Institute of the University of Chicago, 1568: Franken 1992: 29 fig. 3-7.1, 1569: Loud 1948: pl. 69.6, mit freundlicher Genehmigung Oriental Institute of the University of Chicago, 1570: Guy 1938: pl. 15.16, mit freundlicher Genehmigung Oriental Institute of the University of Chicago, 1571: Tufnell 1958: pl. 72.638, 1572: Yannai 2004: 1083 fig. 19.13.22, 1573: Thalmann 2006: pl. 130.13, 1574: Loud 1948: pl. 61.3, mit freundlicher Genehmigung Oriental Institute of the University of Chicago, 1575: Gadot - Yadin - Bachi - Ben-Shlomo 2009: 289 fig. 8.58.15, Copyright Archaeology of Tel Aviv University, 1576: Fugmann 1958, 120 fig. 143: O 30, 1577: Yannai 2004: 1138 fig. 19.51.3.

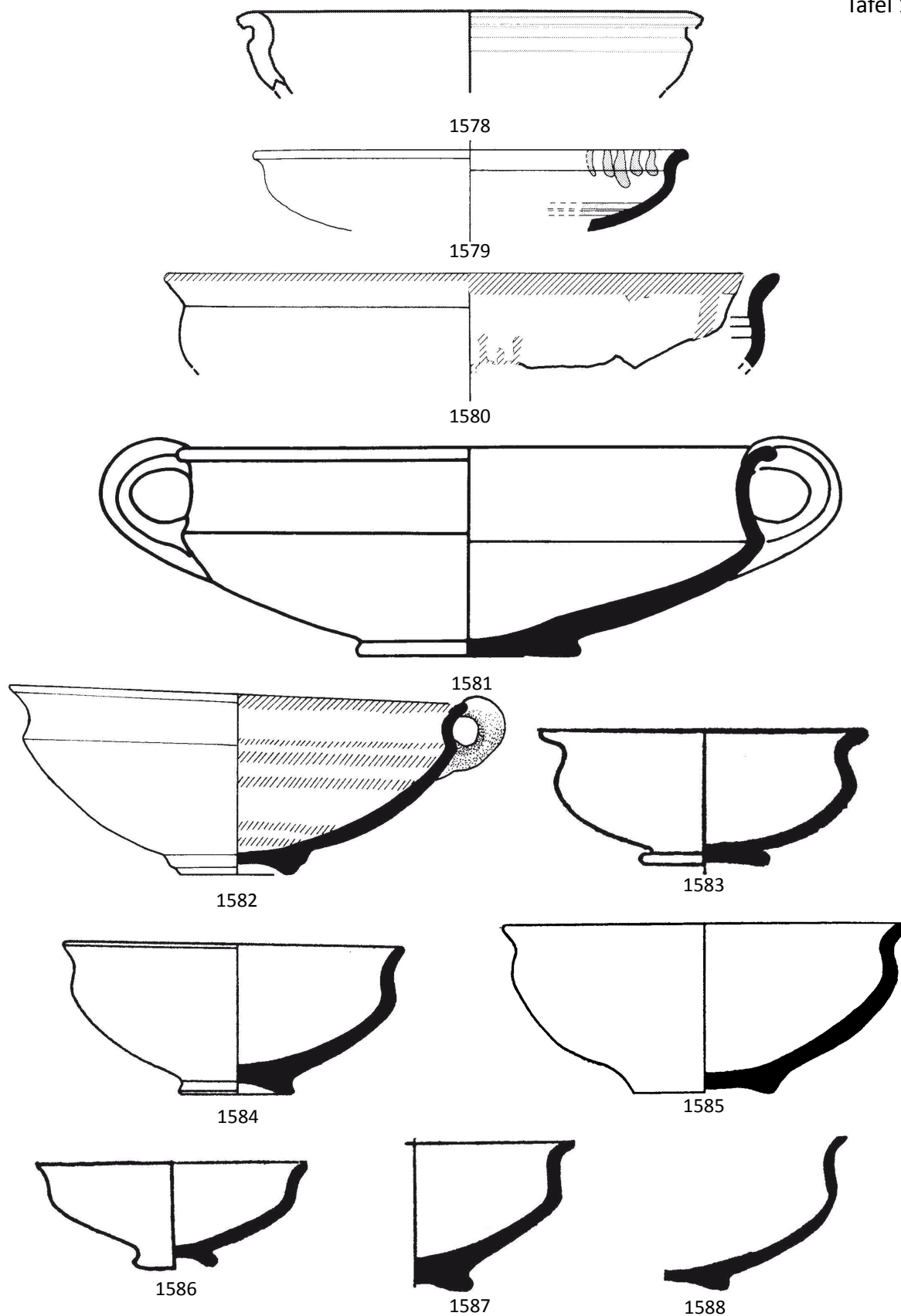

Maßstab 1:3.

1578: Iamoni 2012: pl. 42.8, 1579: Anderson 1988: 607 pl. 26.7, 1580: Ben-Arieh 2004: 98 fig. 2.68.38, mit freundlicher Genehmigung Israel Antiquities Authority, 1581: Smith - McNicoll - Hennessy 1983: 49 fig. 4.1, 1582: Ben-Arieh 2004: 82 fig. 2.50.15, mit freundlicher Genehmigung Israel Antiquities Authority, 1583: Grant 1929: 149 178, 1584: Guy 1938: pl. 48.9, mit freundlicher Genehmigung Oriental Institute of the University of Chicago, 1585: Albright 1932: pl. 47.7, 1586: Grant 1929: 147 243, 1587: Grant 1929: 147 3. Reihe, 2. von links, 1588: Grant 1929: 147 3. Reihe, 3. von links.

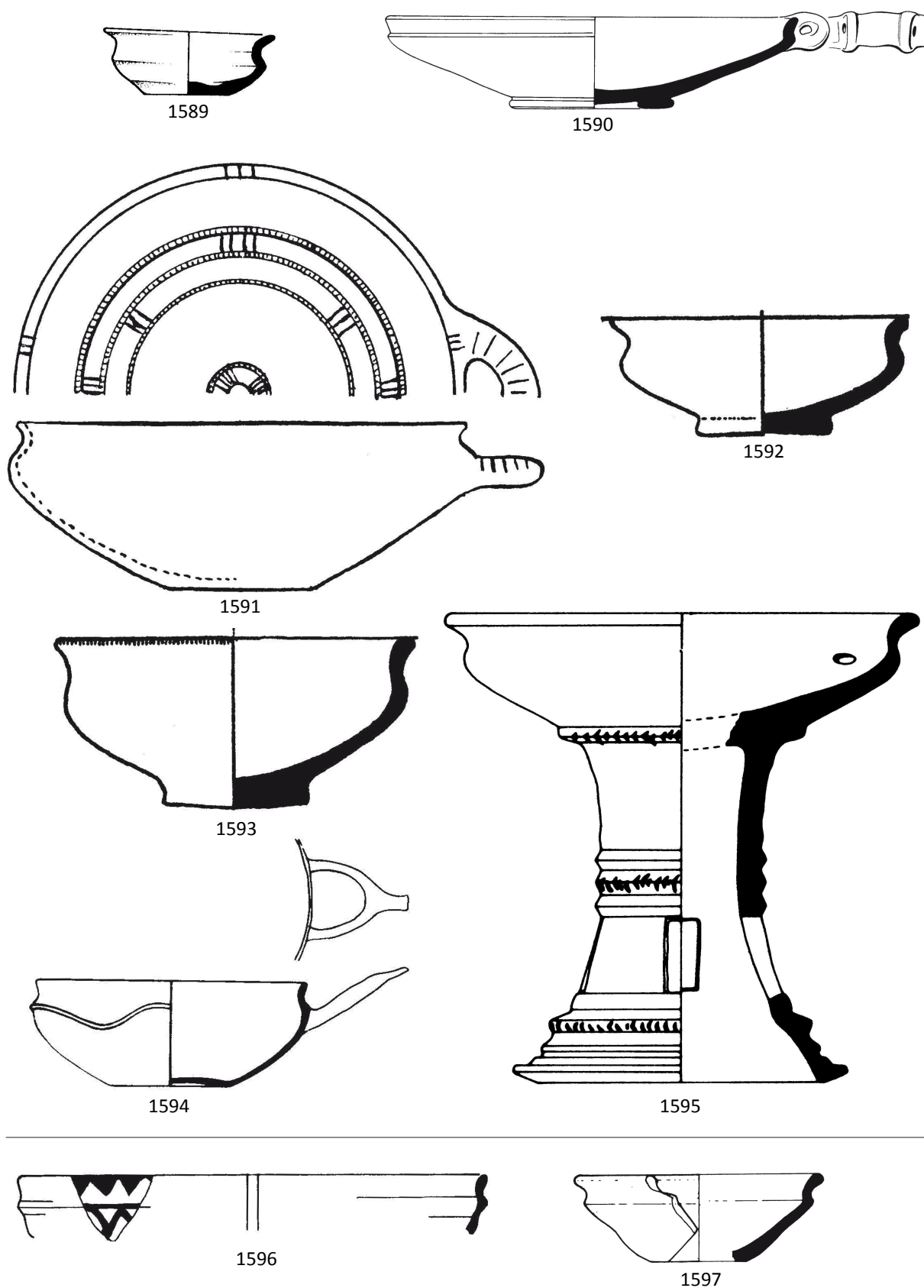

1589-1590, 1592-1597: Maßstab 1:3, 1591: Maßstab unbekannt.

1589: Ben-Arieh 2004: 63 fig. 2.31.55, 1590: Courtois 1969: 128 fig. 6E, 1591: Tufnell 1940: pl. XLII.B.152, 1592: Grant 1929: 193 234, 1593: Grant 1929: 147 3097, 1594: Bikai 1978: pl. LIII.10, 1595: Dornemann 1979: 130 fig. 19.8, 1596: Yannai 2004: 1072 fig. 19.6.3, 1597: Cecchini - Mazzoni 1998: 89 fig. 26.1.

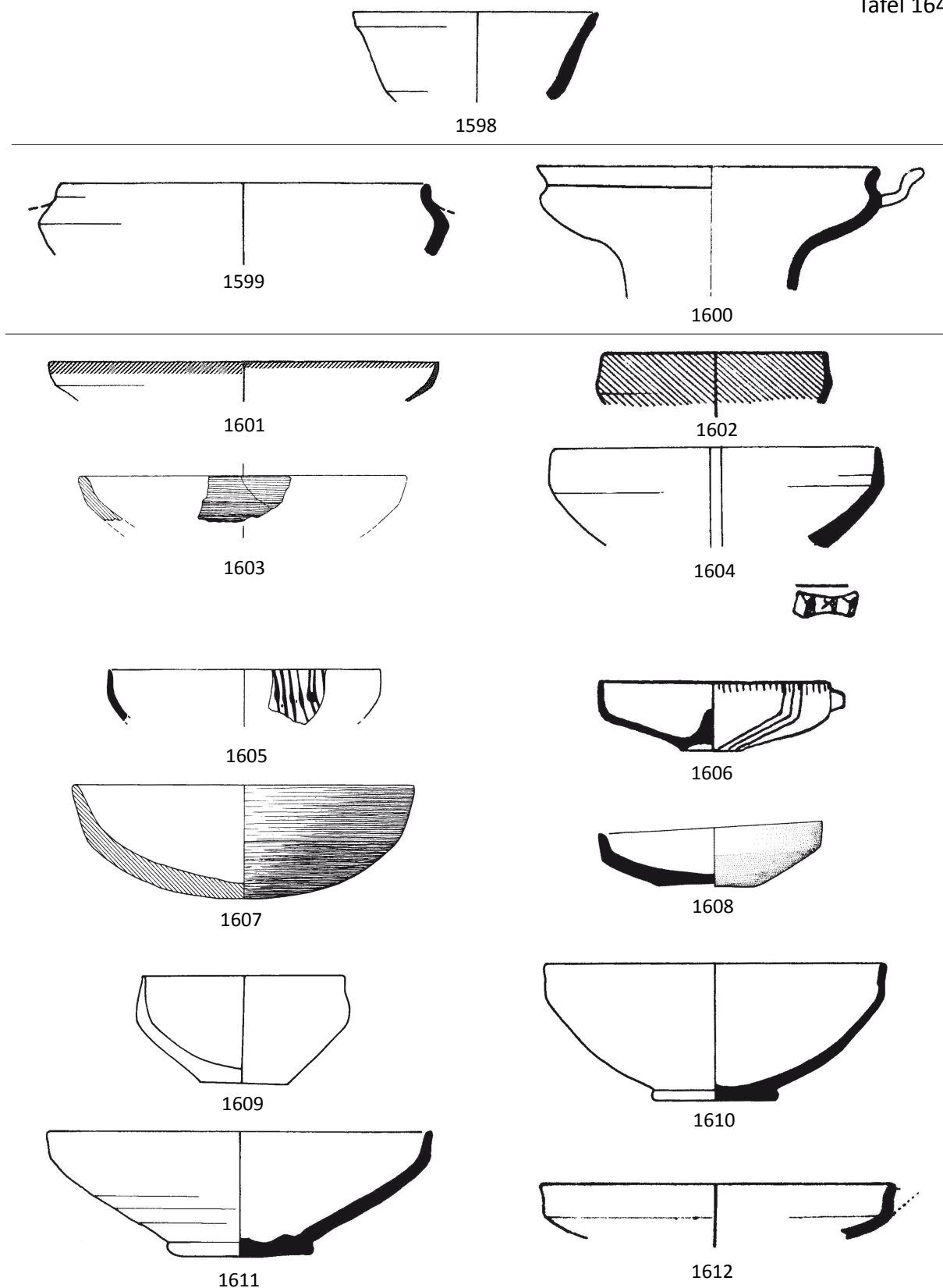

1598: Ilan - Hallote - Cline 2000: 209 fig. 9.10.5, 1599: Yannai 2004: 1086 fig. 19.15.15, 1600: Oren 1973: 208 fig. 37.9, 1601: Krakauer - Baruch - Gould - Killebrew 2010: 337 pl. 10.6, 1602: Yadin et al. 1958: pl. LXXXVII.21, 1603: Metzger 1993: Taf. 91.12, Copyright Universität des Saarlandes, Fachrichtung Altertumskunde, Abt. Vor- und Frühgeschichte und Vorderasiatische Archäologie, 1604: Yannai 2004: 1074 fig. 19.7.6, 1605: Monchambert 2004: 261 fig. 104.1387, 1606: Tufnell 1958: pl. 72.627, 1607: Metzger 1993: Taf. 87.4, Copyright Universität des Saarlandes, Fachrichtung Altertumskunde, Abt. Vor- und Frühgeschichte und Vorderasiatische Archäologie, 1608: Yener 2010: 219 A03-1453, 1609: Franken 1992: 100 fig. 5-19.15, 1610: Pritchard 1963: 89 fig. 10.28, mit freundlicher Genehmigung Penn Museum, 1611: Ben-Arieh 2004: 116 fig. 2.85.11, mit freundlicher Genehmigung Israel Antiquities Authority, 1612: Yadin et al. 1958: pl. CX.8, mit freundlicher Genehmigung Israel Exploration Society.

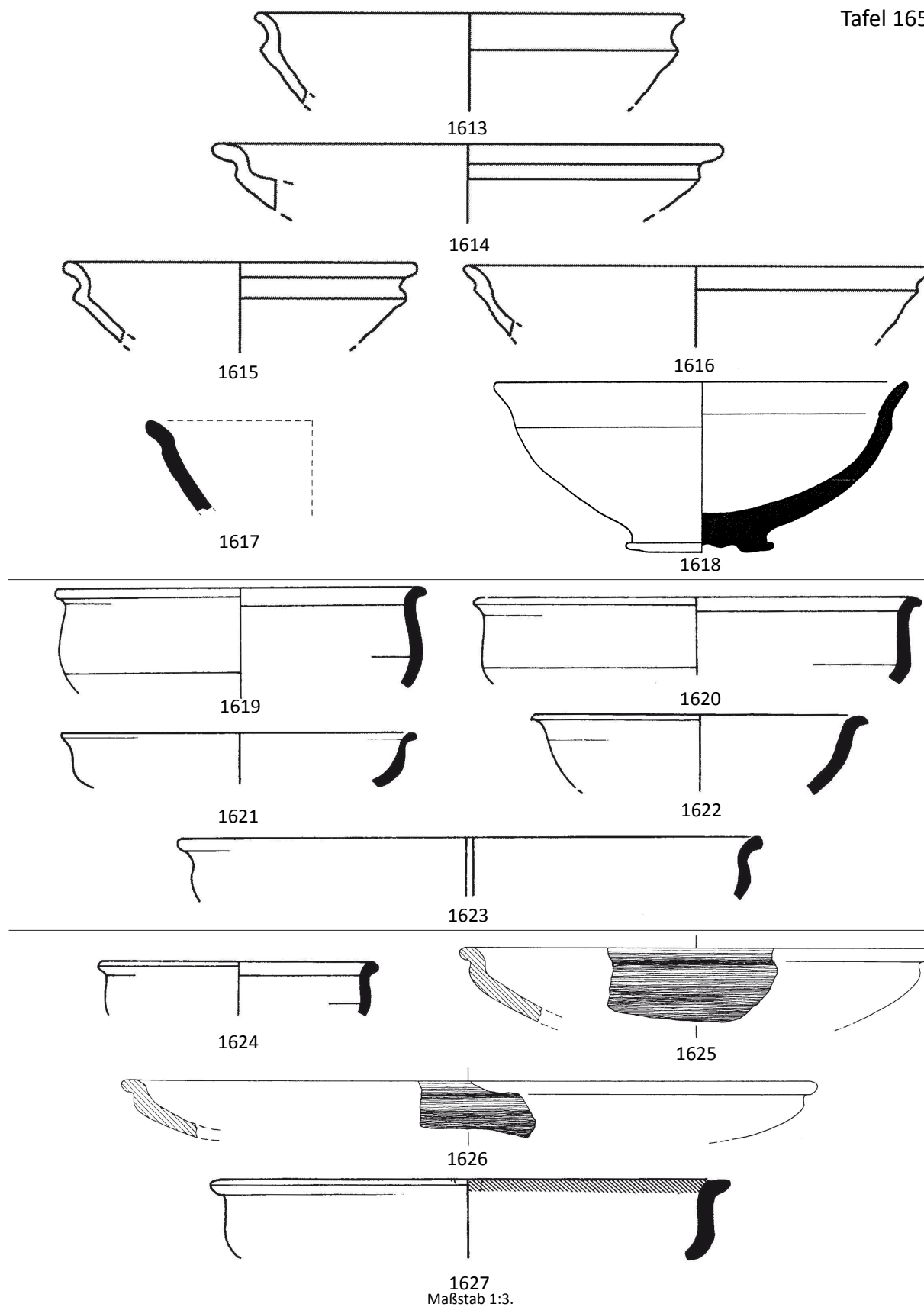

1613: Iamoni 2012: pl. 1.2, 1614: Iamoni 2012: pl. 1.4, 1615: Iamoni 2012: pl. 1.5, 1616: Iamoni 2012: pl. 1.8, 1617: Doumet-Serhal 2004: 72 pl. 8.14, 1618: MacGovern - Brown 1986: 113 fig. 30.7, mit freundlicher Genehmigung Penn Museum, 1619: Seeger 1988: 235 pl. 32.5, 1620: Seeger 1988: 235 pl. 32.22, 1621: Clamer 2004b: 1329 fig. 21.2.18, 1622: Clamer 2004b: 1337 fig. 21.6.9, 1623: Clamer 2004b: 1347 fig. 21.11.15, 1624: Seeger 1988: 235 pl. 32.8, 1625: Adler - Penner 2001: Taf. 24.2, Copyright Universität des Saarlandes, Fachrichtung Altertumskunde, Abt. Vor- und Frühgeschichte und Vorderasiatische Archäologie, 1626: Adler - Penner 2001: Taf. 24.7, Copyright Universität des Saarlandes, Fachrichtung Altertumskunde, Abt. Vor- und Frühgeschichte und Vorderasiatische Archäologie, 1627: Clamer 2004: 1193 fig. 20.5.13.

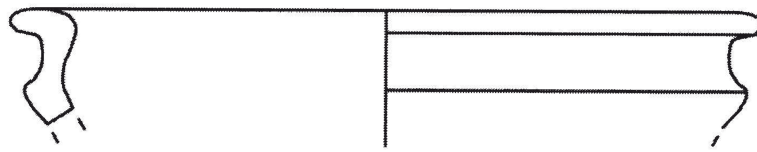

1628

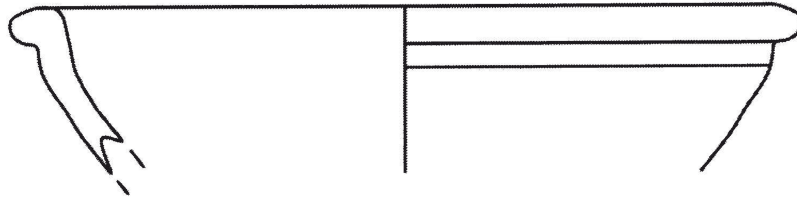

1629

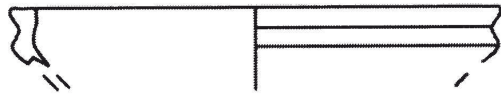

1630

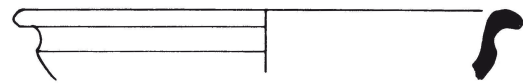

1631

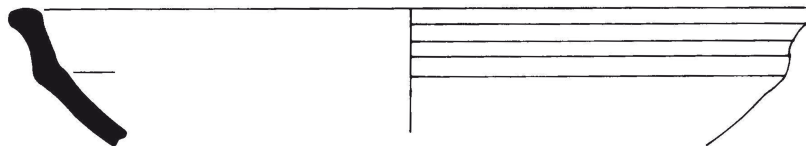

1632

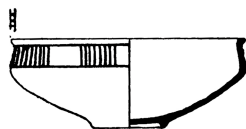

1633



1634

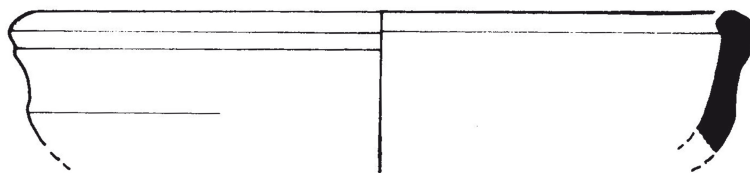

1635

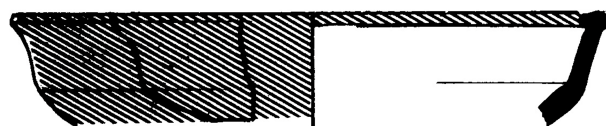

1636

1628-1633, 1635-1636: Maßstab 1:3, 1634: Maßstab unbekannt.

1628: Iamoni 2012: pl. 4.1, 1629: Iamoni 2012: pl. 42.1, 1630: Iamoni 2012: pl. 42.5, 1631: Matthers 1981: 391 fig. 225.8, 1632: Falsone 1998: 54 fig. 9.20, 1633: Woolley 1955: pl. CX.23a, 1634: Tufnell 1958: pl. 72.640, 1635: Dothan - Porath 1993: 153 fig. 4.6, mit freundlicher Genehmigung Israel Antiquities Authority, 1636: Panitz-Cohen - Mazar 2006: 449 pl. 58.21.

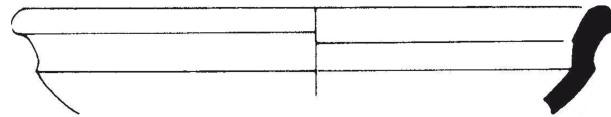

1637

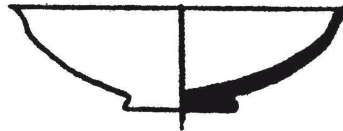

1638

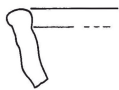

1639



1640

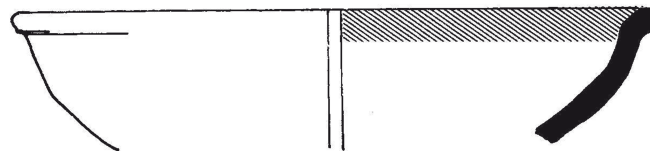
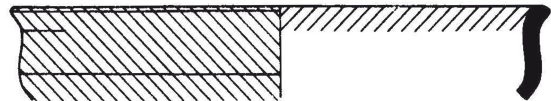

1641

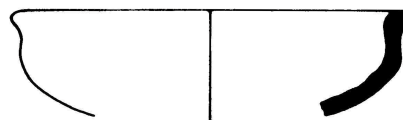

1642

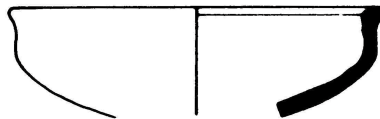

1643

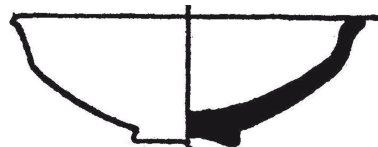

1644



1645

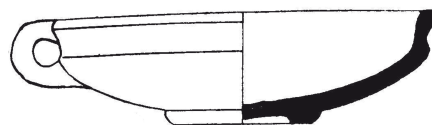

1646

Maßstab 1:3.

1637: McClellan 1984-85: 50 fig. 6.3, 1638: Grant 1929: 195 552, 1639: Seeden 1986: 76 pl. 22.273, 1640: Seeger 1988: 233 pl. 31.7, 1641: Clamer 2004b: 1337 fig. 21.6.12, 1642: Dornemann 1979: 131 fig. 20.24, 1643: Dornemann 1979: 131 fig. 20.25, 1644: Grant 1929: 195 551, 1645: Fugmann 1958, 120 fig. 143: N 999, 1646: Schaeffer 1949: 201 fig. 82.9.

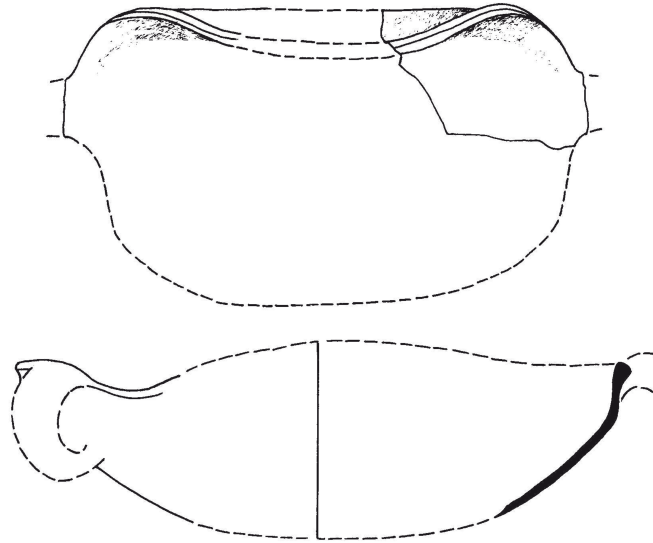

1647

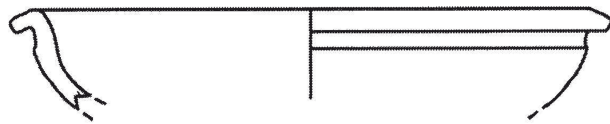

1648

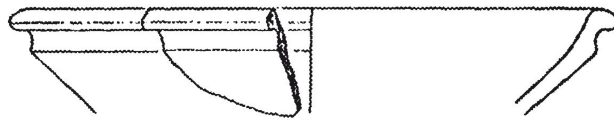

1649

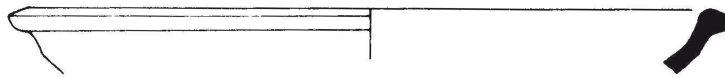

1650

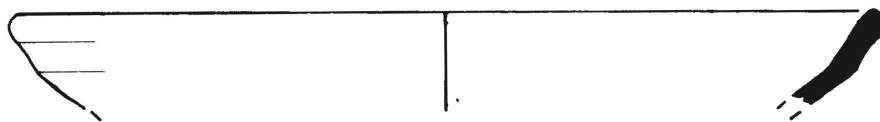

1651

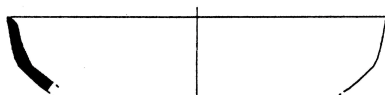

1652



1653

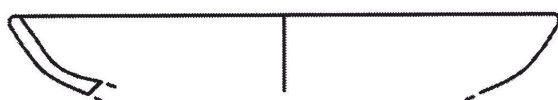

1654

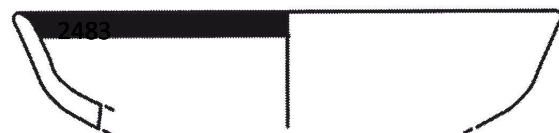

1655

1647: Maßstab 1:4, 1648-1655: Maßstab 1:3.

1647: Clamer 2004: 1219 fig. 20.22.9, 1648: Iamoni 2012: pl. 8.1, 1649: Venturi 2007: 311 fig. 48.9, 1650: McClellan 1984-85: 50 fig. 6.4, 1651: Dothan - Porath 1993: 153 fig. 4.4, mit freundlicher Genehmigung Israel Antiquities Authority, 1652: Finkbeiner 2001: 71 Abb. 11c, 1653: Yadin et al. 1958: pl. CX.6, mit freundlicher Genehmigung Israel Exploration Society, 1654: Iamoni 2012: pl. 70.5, 1655: Iamoni 2012: pl. 70.6.

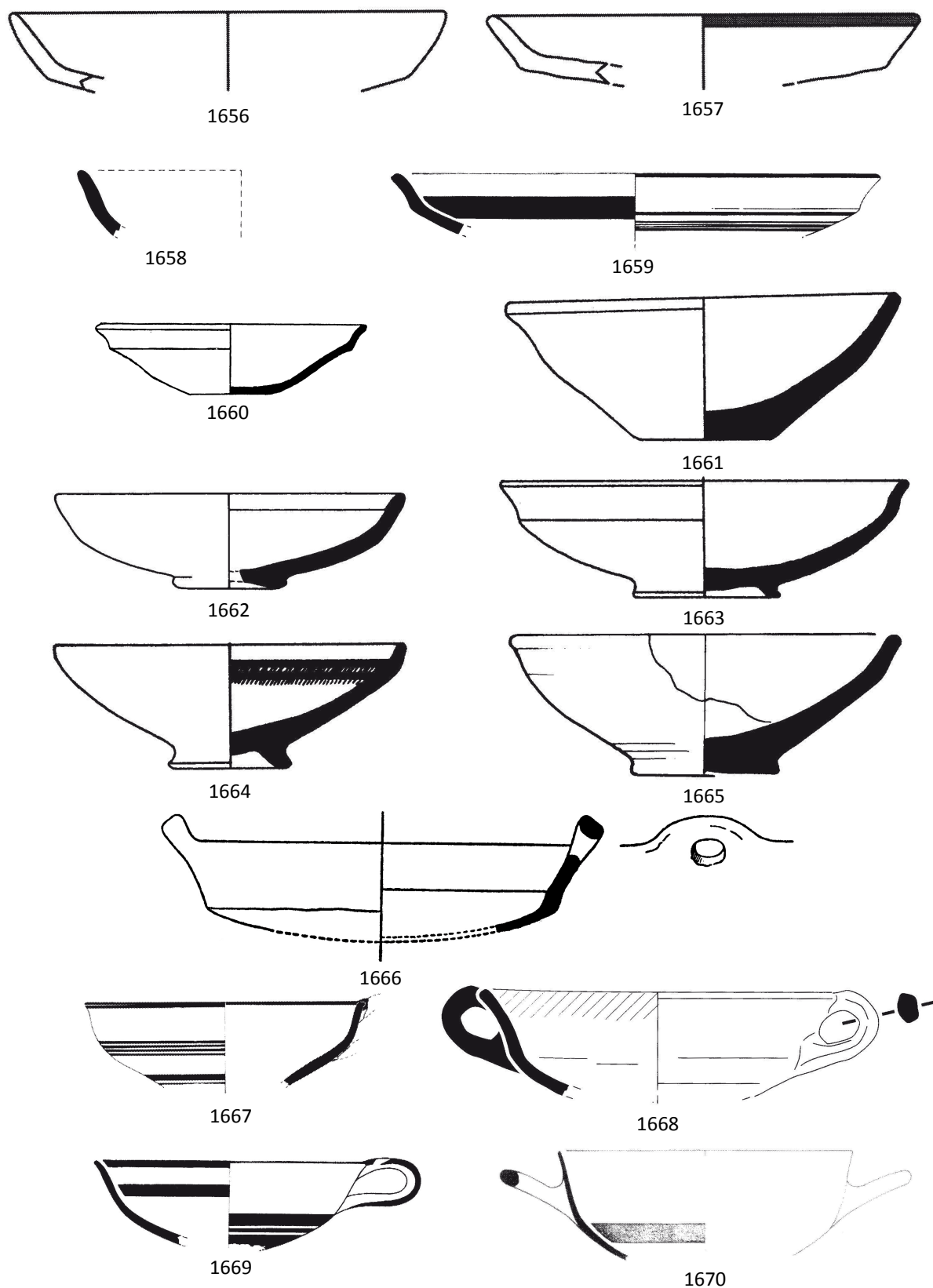

Maßstab 1:3.

1656: Iamoni 2012: pl. 70.7, 1657: Iamoni 2012: pl. 70.8, 1658: Doumet-Serhal 2004: 72 pl. 8.3, 1659: Monchambert 2004: 296 fig. 120.1632, 1660: Woolley 1955: pl. CIX.7a; 1661: Guy 1938: pl. 19.10, mit freundlicher Genehmigung Oriental Institute of the University of Chicago, 1662: Seeger 1988: 185 pl. 7.19, 1663: Guy 1938: pl. 50.8, mit freundlicher Genehmigung Oriental Institute of the University of Chicago, 1664: Loud 1948: pl. 69.5, mit freundlicher Genehmigung Oriental Institute of the University of Chicago, 1665: Mazar - Mullins 2007: 501 pl. 56.7, 1666: Hamilton 1935: 39 fig. 238, 1667: Ben-Dov 2002: 117 fig. 2.85.108, 1668: Thalmann 2006: pl. 117.20, 1669: Monchambert 2004: 295 fig. 119.1620, 1670: Monchambert 2004: 295 fig. 119.1629.

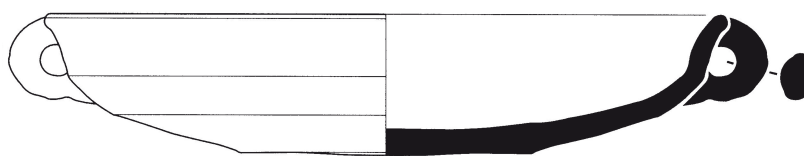

1671

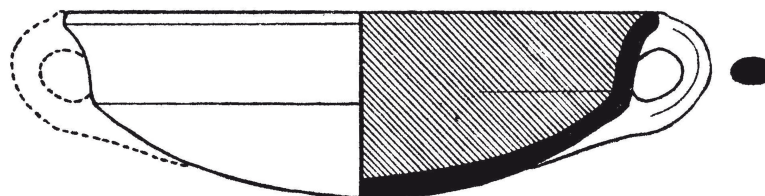

1672

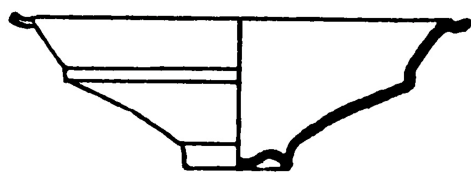

1673

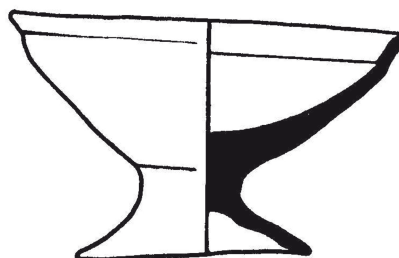

1674

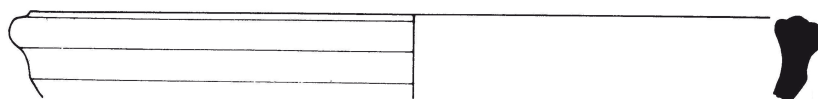

1675

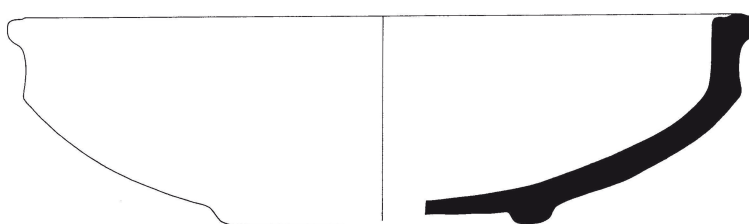

1676

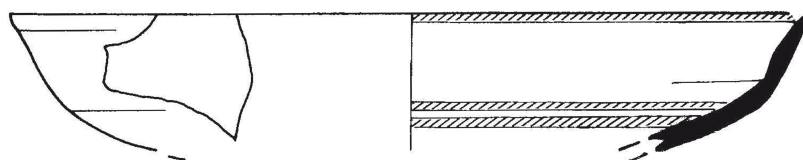

1677

1671, 1673-1675, 1677: Maßstab 1:3, 1672: Maßstab 1:4, 1676: Maßstab unbekannt.

1671: Capet 2003: 83 fig. 20i, 1672: Woolley 1955: pl. CXI. 36, 1673: Yadin et al. 1958: pl. CXXIII.14, mit freundlicher Genehmigung Israel Exploration Society, 1674: Yadin et al. 1960: pl. CXVIII.21, mit freundlicher Genehmigung Israel Exploration Society, 1675: Matthers 1981: 385 fig. 223.11, 1676: Einwag - Kohlmeyer - Otto 1995: 117 Abb. 11 unten, 1677: Mazar - Mullins 2007: 489 pl. 50.4.

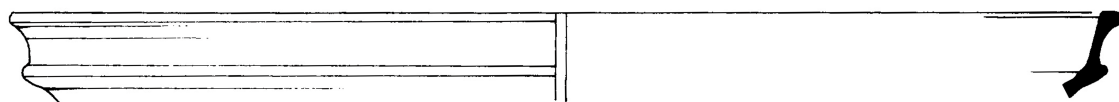

1678



1679

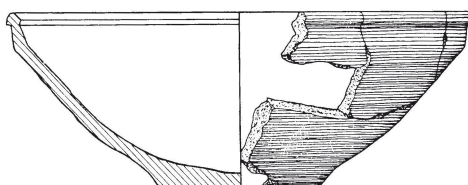

1680

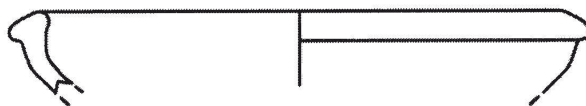

1681



1682



1683

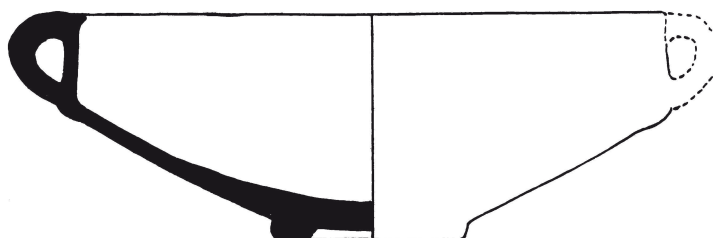

1684

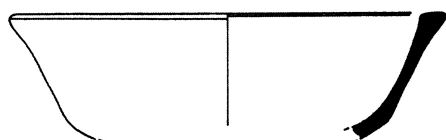

1685



1686



1687



1688

1678, 1680-1683, 1685-1688: Maßstab 1:3, 1679, 1684: Maßstab unbekannt.

1678: Panitz-Cohen - Mazar 2006: 435 pl. 51.5, 1679: Tufnell 1940: pl. XLIB.103, 1680: Adler - Penner 2001: Taf. 22.7, Copyright Universität des Saarlandes, Fachrichtung Altertumskunde, Abt. Vor- und Frühgeschichte und Vorderasiatische Archäologie, 1681: Iamoni 2012: pl. 7.6, 1682: Franken 1992: 120 fig. 7-4.17, 1683: Seeger 1988: 229 pl. 29.15, 1684: Tufnell 1958: pl. 69.582, 1685: Fischer 2006: 80 fig. 66.2, 1686: Seeger 1988: 197 pl. 13.13, 1687: Grant 1929: 195 220, 1688: Tufnell 1958: pl. 71.613.

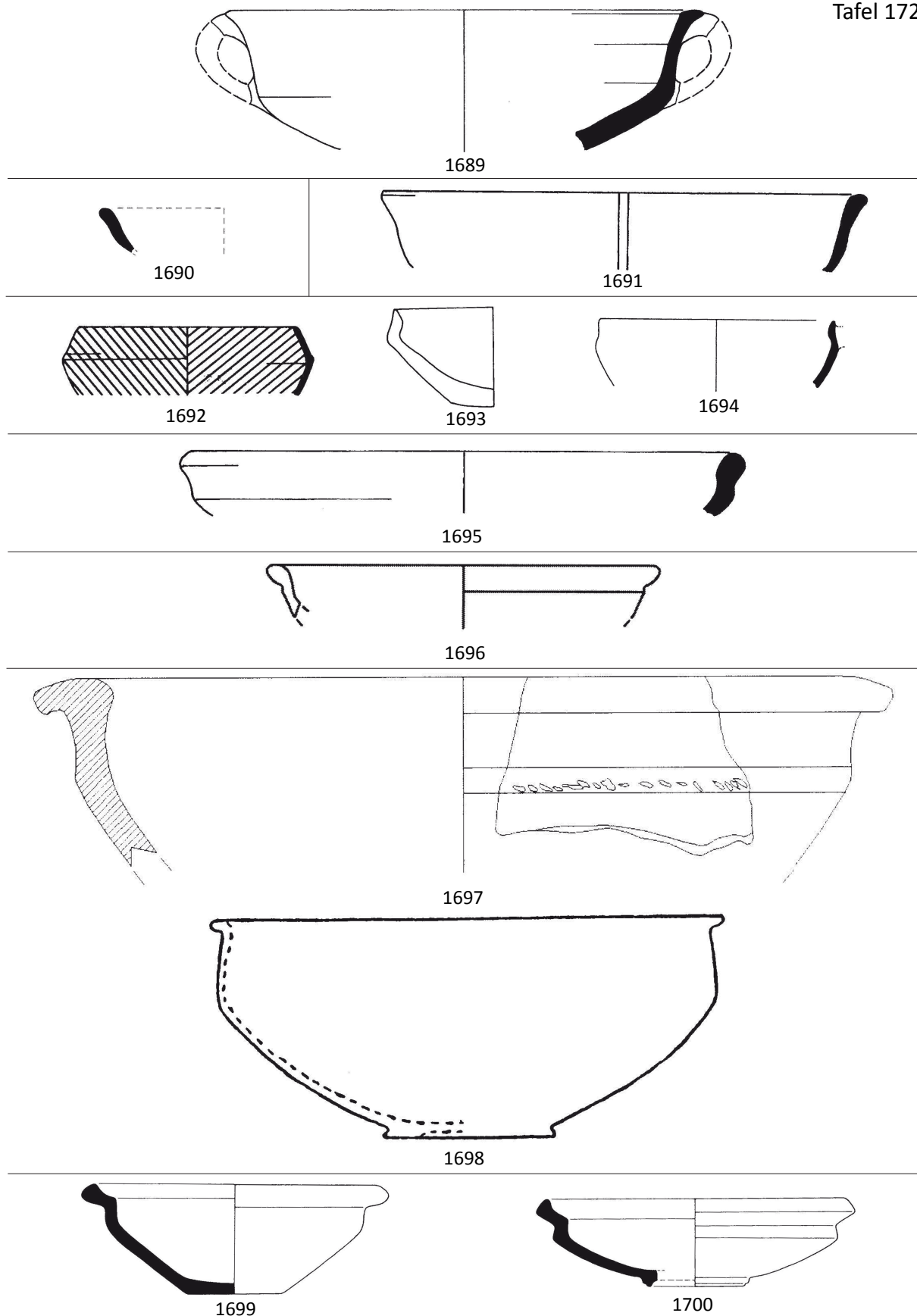

1689: Maßstab 1:4, 11690-1697, 1699-1700: Maßstab 1:3, 1698: Maßstab unbekannt.

1689: Clamer 2004: 1211 fig. 20.16.9, 1690: Doumet-Serhal 2004: 72 pl. 8.13, 1691: Clamer 2004b: 1347 fig. 21.11.10, 1692: Seeger 1988: 95 pl. 12.25, 1693: Franken 1992: 90 fig. 5-13.3, 1694: Fischer - Sadeq 2002: 122 fig. 13.5, 1695: Clamer 2004: 1202 fig. 20.11.25, 1696: Iamoni 2012: pl. 1.3, 1697: Besana - Da Ros - Iamoni 2008: 171 fig. 10.11, 1698: Tufnell 1940: pl. XLB.88, 1699: Salles 1980: 85 pl. 17.18, 1700: Salles 1980: 85 pl. 17.19.

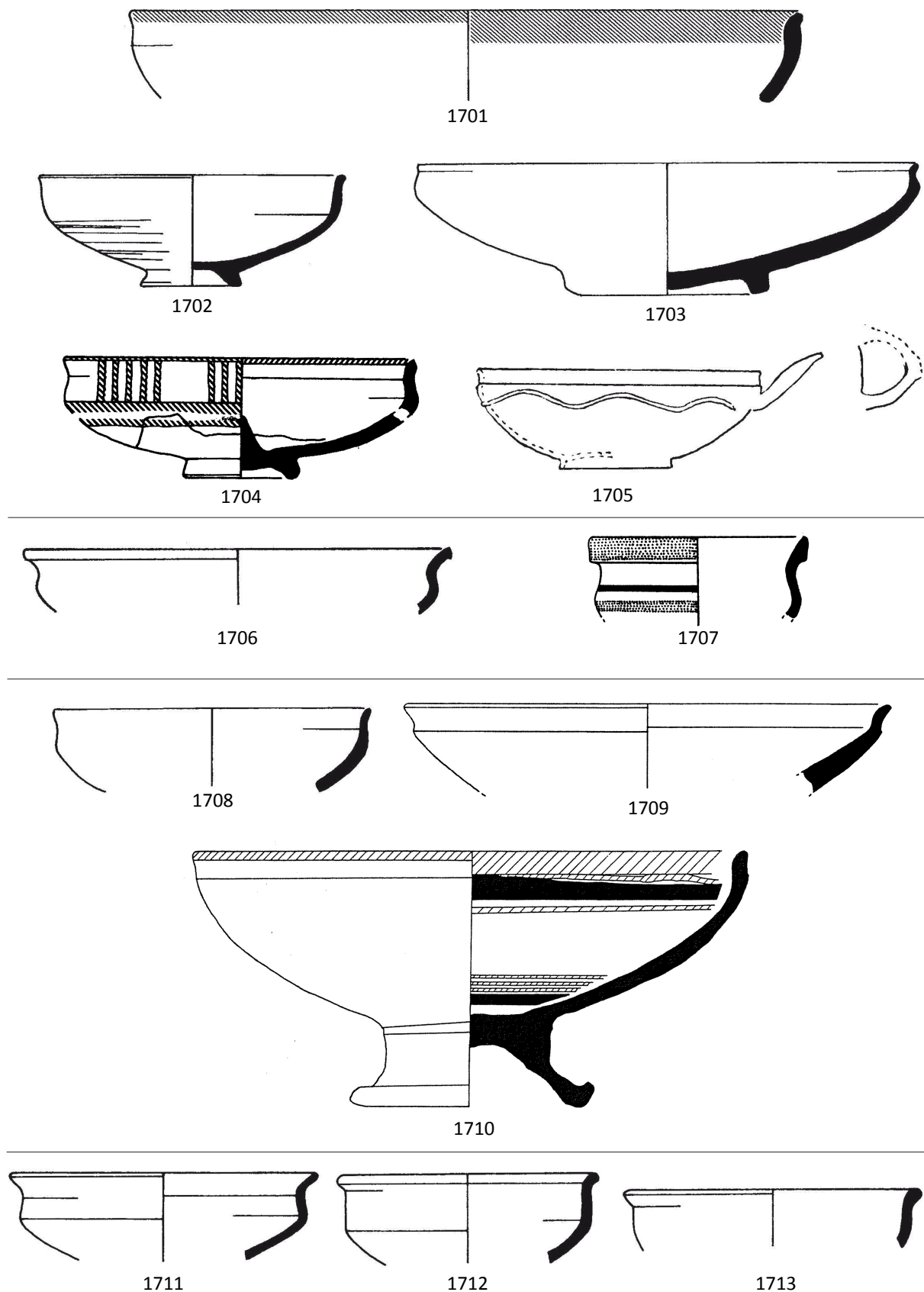

1701-1704, 1706-1713: Maßstab 1:3, 1705: Maßstab unbekannt.

1701: Yannai 2004: 1071 fig. 19.5.7, 1702: Clamer 2004: 1198 fig. 20.8.3, 1703: Yannai 2004: 1081 fig. 19.12.6, 1704: Panitz-Cohen - Mazar 2006: 409 pl. 38.20, 1705: Tufnell 1940: pl. XLIIIB.169, 1706: Clamer 2004b: 1347 fig. 21.11.17, 1707: Fischer 2006: 134 fig. 143.1, 1708: Yannai 2004: 1089 fig. 19.17.1, 1709: Fischer 2006: 66 fig. 53.6, 1710: MacGovern - Brown 1986: 113 fig. 30.5, mit freundlicher Genehmigung Penn Museum, 1711: Seeger 1988: 235 pl. 32.3, 1712: Seeger 1988: 235 pl. 32.4, 1713: Seeger 1988: 235 pl. 32.7.

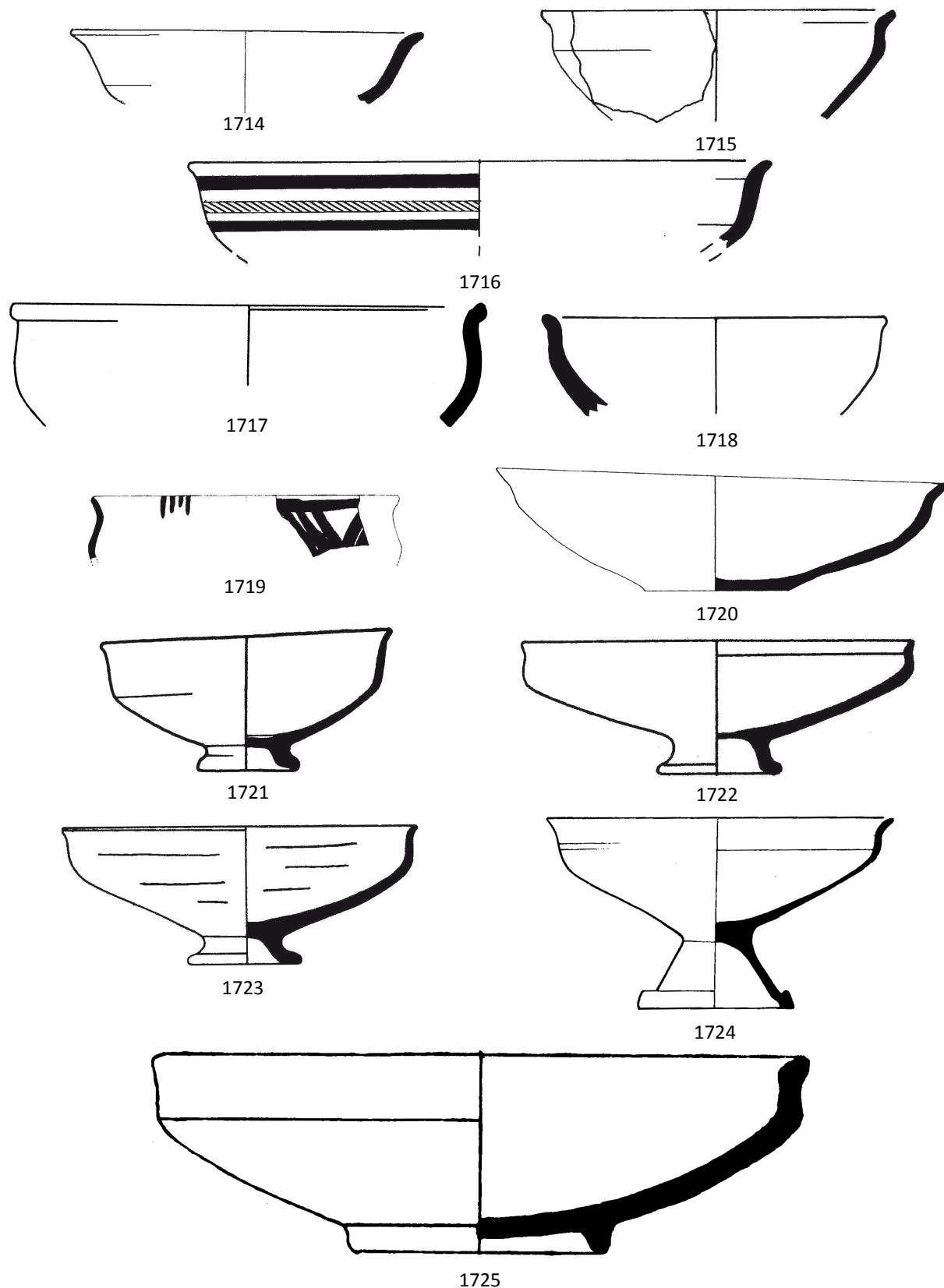

Maßstab 1:3.

1714: Mazar - Mullins 2007: 523 pl. 67.5, 1715: Mazar - Mullins 2007: 465 pl. 38.16, 1716: Mazar - Mullins 2007: 495 pl. 53.1, 1717: Fischer 2006: 208 fig. 249.5, 1718: Bourke 1993: 177 fig. 20.4, Copyright S. Bourke/Tell Nebi Mend Project, UCL London, 1719: Monchambert 2004: 261 fig. 104.1406, 1720: Bienkowski 1986: 217 fig. 39.1, 1721: Yadin et al. 1961: pl. CCXL.1, mit freundlicher Genehmigung Israel Exploration Society, 1722: Guy 1938: pl. 50.10, mit freundlicher Genehmigung Oriental Institute of the University of Chicago, 1723: Loud 1948: pl. 61.5, mit freundlicher Genehmigung Oriental Institute of the University of Chicago, 1724: Panitz-Cohen - Mazar 2006: 411 pl. 39.11, 1725: Woolley 1955: pl. CIX.7b.

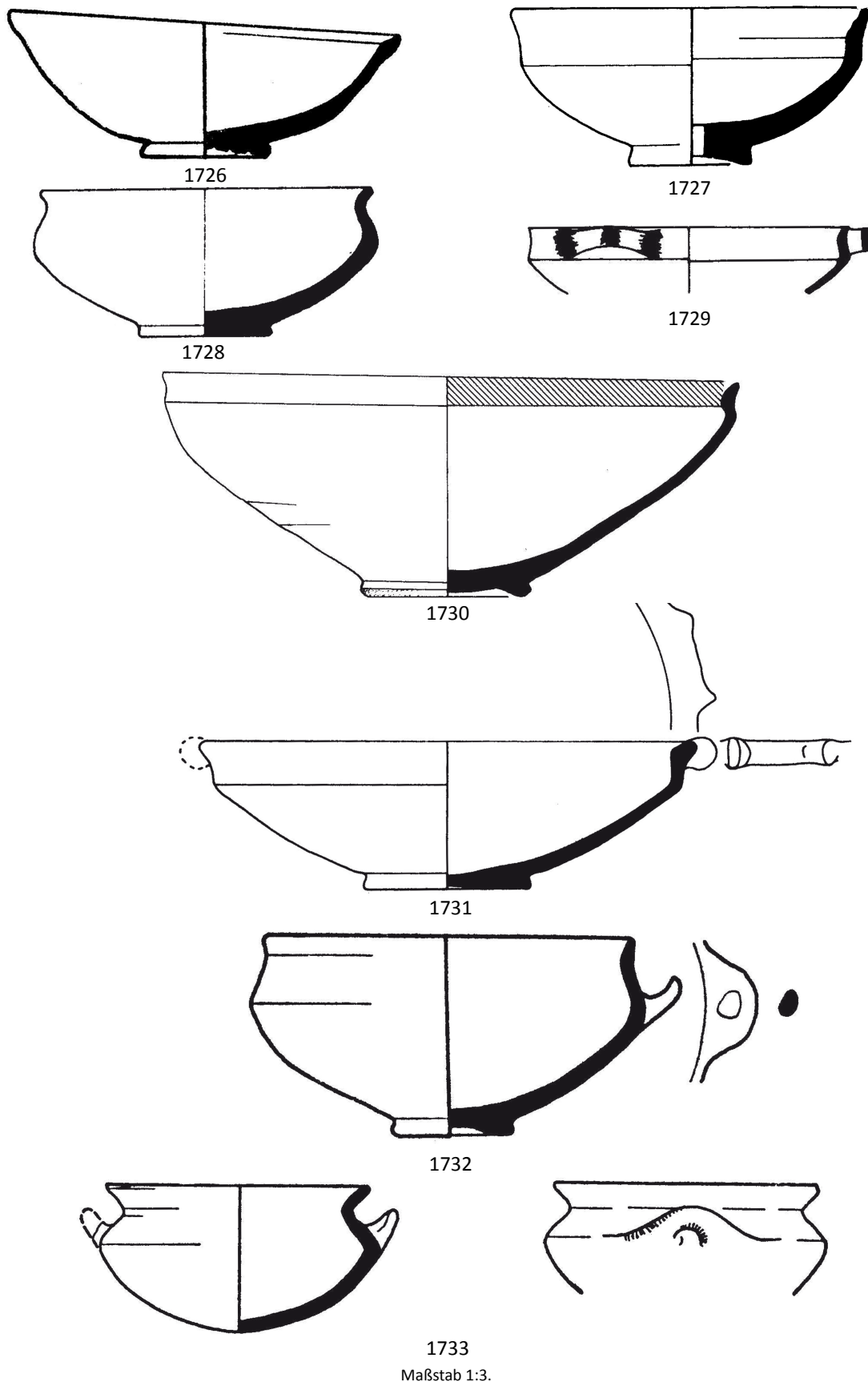

1726: Yadin et al. 1958: pl. CV.12, mit freundlicher Genehmigung Israel Exploration Society, 1727: Panitz-Cohen - Mazar 2006: 437 pl. 52.3, 1728: Oren 1973: 190 fig. 28.27, mit freundlicher Genehmigung Penn Museum, 1729: Bikai 1978: pl. XLIX.11, 1730: Ben-Arieh 2004: 63 fig. 2.31.46, mit freundlicher Genehmigung Israel Antiquities Authority, 1731: Pritchard 1963: 89 fig. 10.41, mit freundlicher Genehmigung Penn Museum, 1732: Yadin et al. 1958: pl. LXXXVII.7, mit freundlicher Genehmigung Israel Exploration Society, 1733: Yadin et al. 1960: pl. CXXX.1, mit freundlicher Genehmigung Israel Exploration Society.

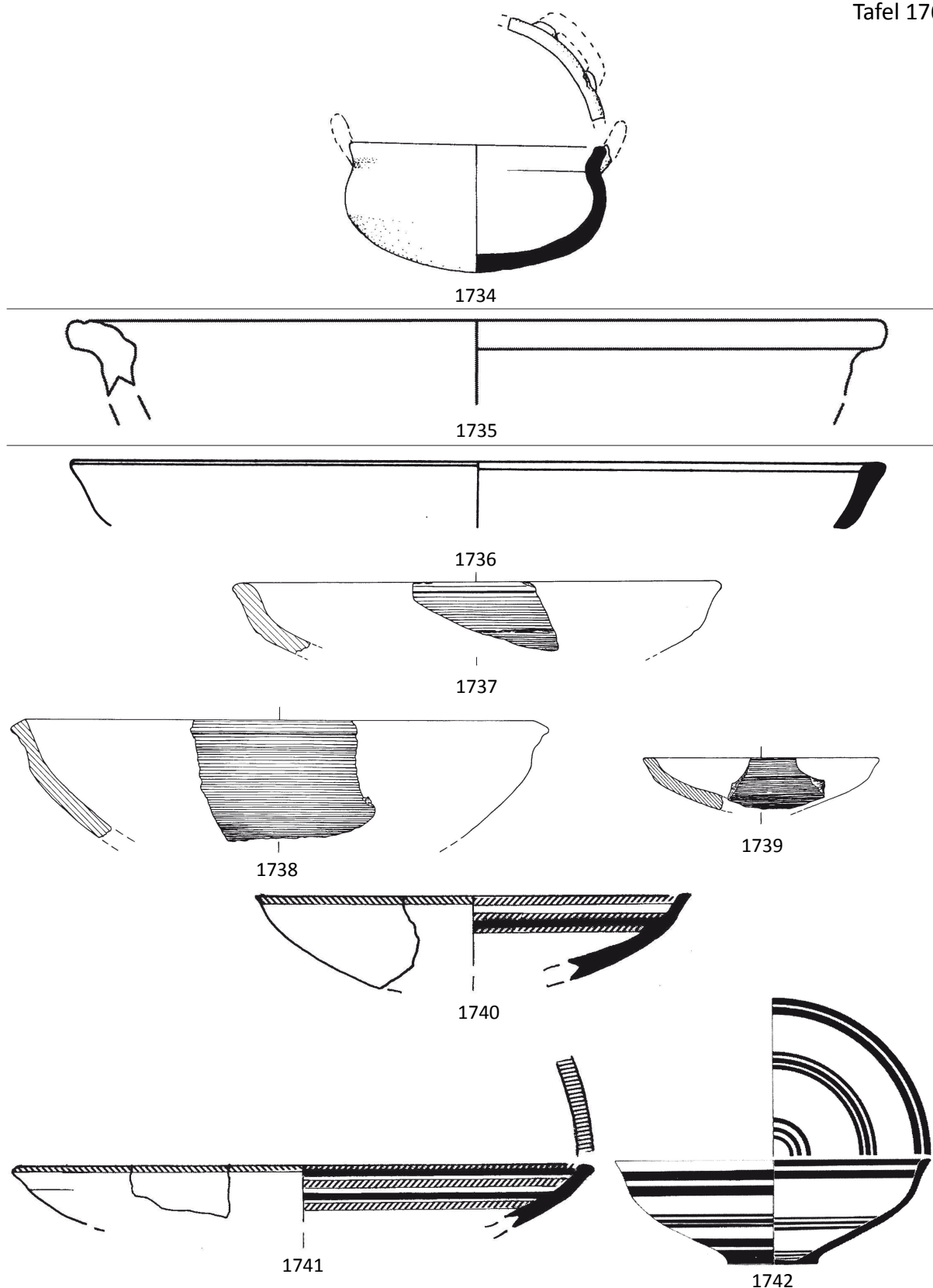

Maßstab 1:3.

1734: Ben-Arieh 2004: 66 fig. 2.34.72, mit freundlicher Genehmigung Israel Antiquities Authority, 1735: Iamoni 2012: pl. 66.2, 1736: Dever 1974: pl. 24.21, 1737: Adler - Penner 2001: Taf. 88.6, Copyright Universität des Saarlandes, Fachrichtung Altertumskunde, Abt. Vor- und Frühgeschichte und Vorderasiatische Archäologie, 1738: Adler - Penner 2001: Taf. 70.1, Copyright Universität des Saarlandes, Fachrichtung Altertumskunde, Abt. Vor- und Frühgeschichte und Vorderasiatische Archäologie, 1739: Metzger 1993: Taf. 91.11, Copyright Universität des Saarlandes, Fachrichtung Altertumskunde, Abt. Vor- und Frühgeschichte und Vorderasiatische Archäologie, 1740: Mazar - Mullins 2007: 479 pl. 45.13, 1741: Mazar - Mullins 2007: 497 pl. 54.1, 1742: Ben-Dov 2002: 117 fig. 2.85.107.

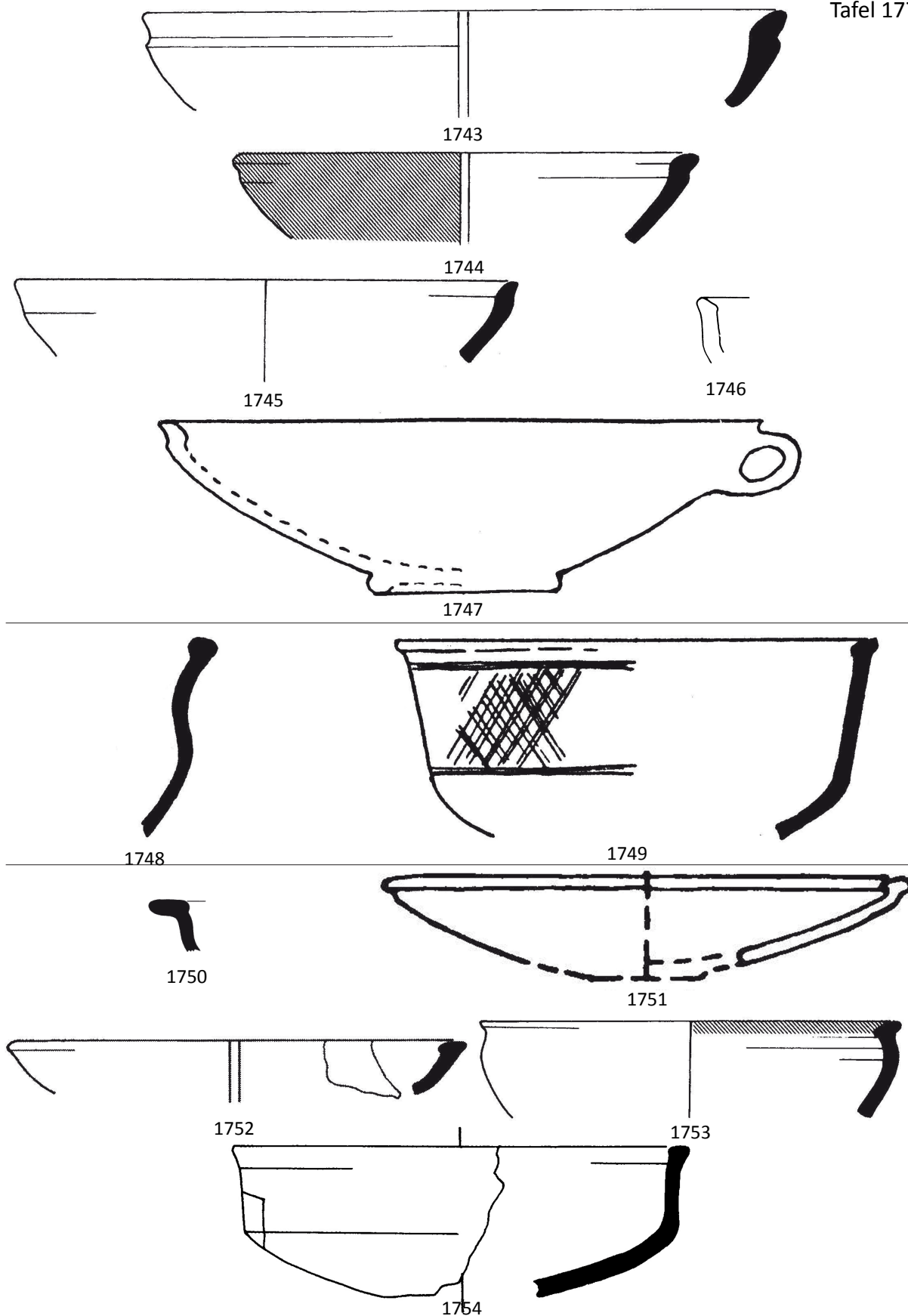

1743-1746, 1748-1749, 1751-1754: Maßstab 1:3, 1747, 1750: Maßstab unbekannt.

1743: Yannai 2004: 1081 fig. 19.12.12, 1744: Yannai 2004: 1083 fig. 19.13.15, 1745: Ilan - Hallote - Cline 2000: 209 fig. 9.10.18, 1746: Franken 1992: 146 fig. 7-21.22, 1747: Tufnell 1940: pl. XLIIB.135, 1748: Grant 1929: 189 507, 1749: Grant 1929: 147 3. Reihe, 4. von links, 1750: Bourke 1991: pl. 86.1, Copyright S. Bourke/Tell Nebi Mend Project, UCL London, 1751: Fugmann 1958, 120 fig. 143: O 106, 1752: Yannai 2004: 1125 fig. 19.42.8, 1753: Finkelstein - Zimhoni 2000: 226 fig. 10.2.12, 1754: Panitz-Cohen - Mazar 2006, 353 pl. 10.12.

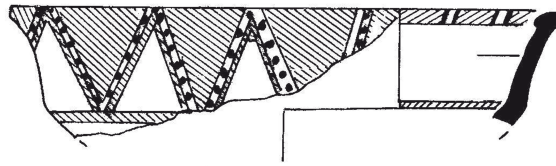

1755

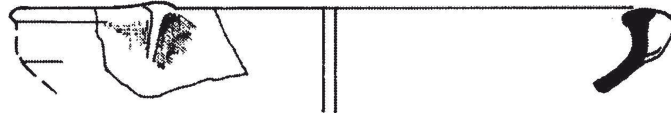

1756

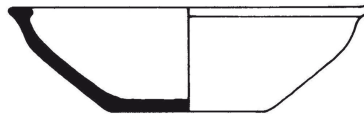

1757

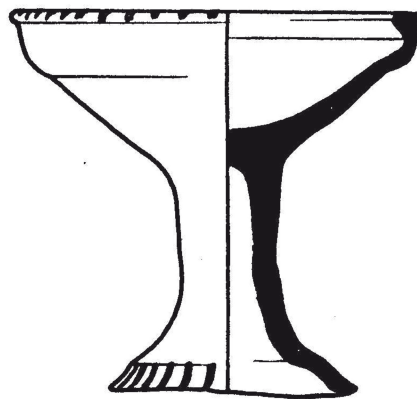

1758

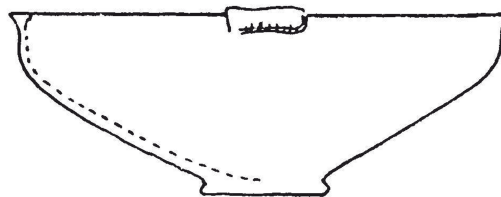

1759

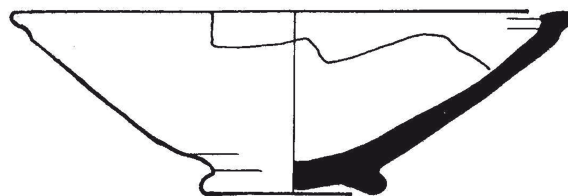

1760

1755-1758, 1760: Maßstab 1:3, 1759: Maßstab unbekannt.

1755: Mazar - Mullins 2007: 521 pl. 66.8, 1756: Yannai 2004: 1125 fig. 19.42.2, 1757: Salles 1980: 85 pl. 17.29, 1758: Yadin et al. 1960: pl. CXVIII.24, mit freundlicher Genehmigung Israel Exploration Society, 1759: Tufnell 1940: pl. XLII.B.142, 1760: Mazar - Mullins 2007: 503 pl. 57.2.

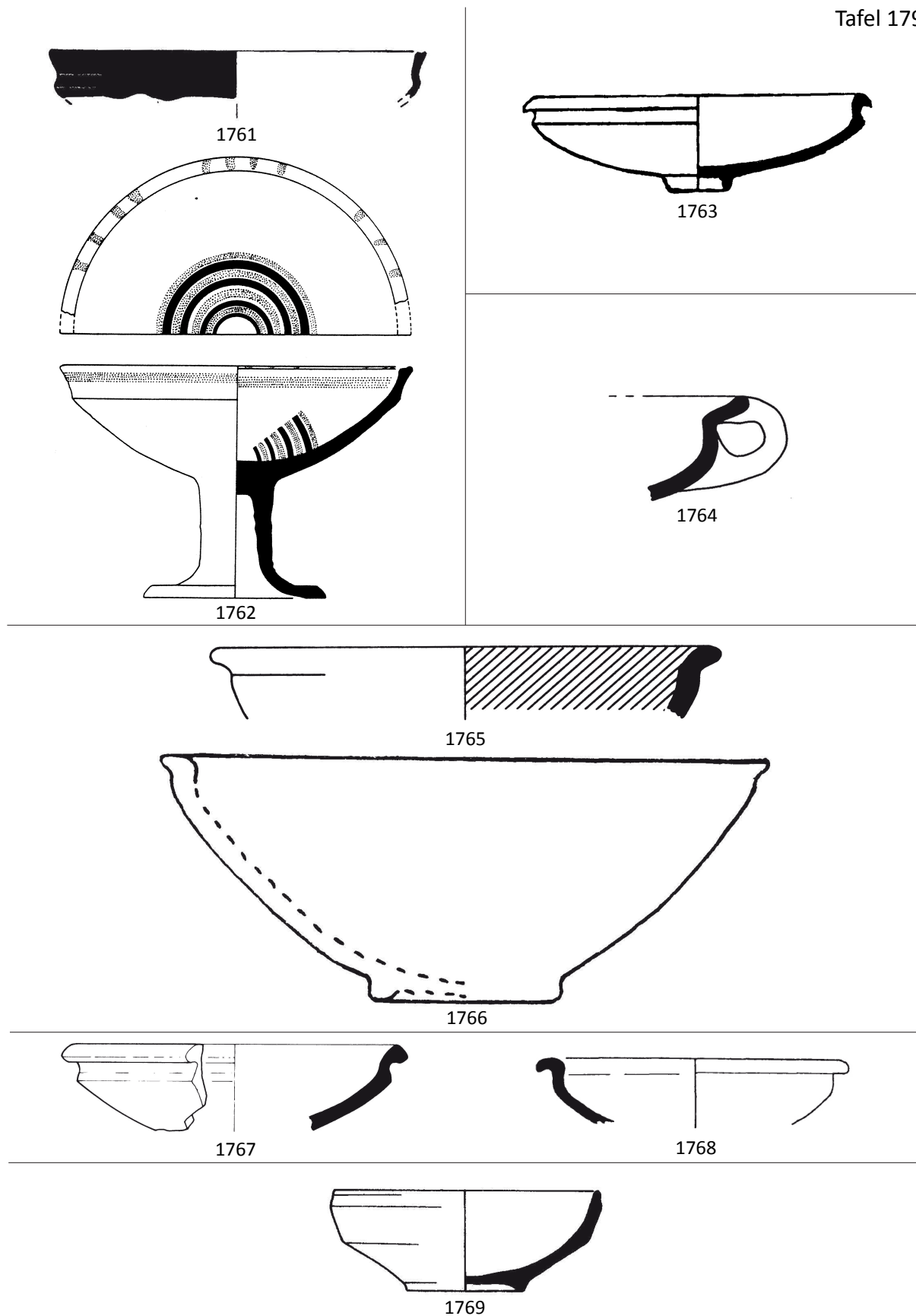

1761, 1763-1765, 1767, 1769: Maßstab 1:3, 1762: Maßstab 1:4, 1766, 1768: Maßstab unbekannt.

1761: Mazar - Mullins 2007: 523 pl. 67.18, 1762: Fischer 2006: 147 fig. 159.4, 1763: Woolley 1955: pl. CIX.9c, 1764: Pritchard 1963: 85 fig. 8.28, mit freundlicher Genehmigung Penn Museum, 1765: Dever 1974: pl. 24.11, 1766: Tufnell 1940: pl. XLIB.109, 1767: Cecchini - Mazzoni 1998: 89 fig. 26.5, 1768: Bourke 1991: pl. 33.1, Copyright S. Bourke/Tell Nebi Mend Project, UCL London, 1769: Yannai 2004: 1124 fig. 19.41.19.

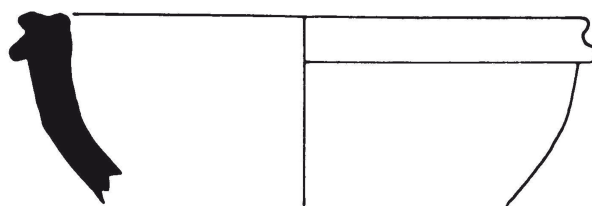

1770

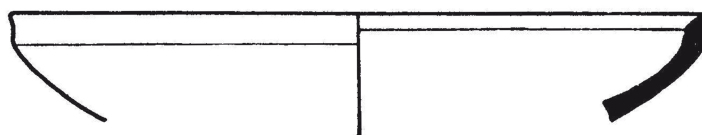

1771

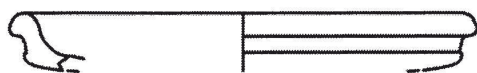

1772

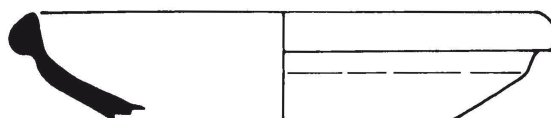

1773

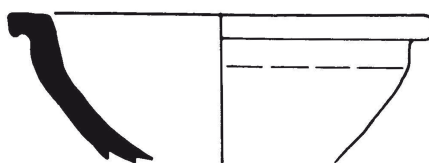

1774

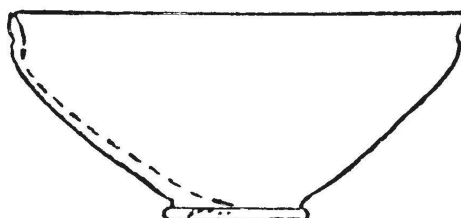

1775



1776

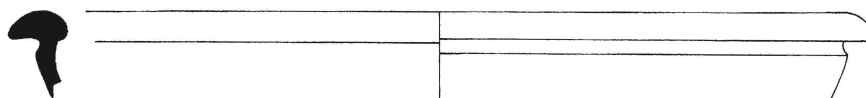

1777

Maßstab 1:3.

1770: Bourke 1993: 168 fig. 12.3, Copyright S. Bourke/Tell Nebi Mend Project, UCL London, 1771: Yadin et al. 1960: pl. CXVI.6, mit freundlicher Genehmigung Israel Exploration Society, 1772: Iamoni 2012: pl. 67.1, 1773: Bourke 1993: 169 fig. 12.17, Copyright S. Bourke/Tell Nebi Mend Project, UCL London, 1774: Bourke 1993: 169 fig. 12.1, Copyright S. Bourke/Tell Nebi Mend Project, UCL London, 1775: Tufnell 1940: pl. XLB.80, 1776: Schaeffer 1949: 175 fig. 69.2, 1777: Monchambert 2004: 115 fig. 38.649.

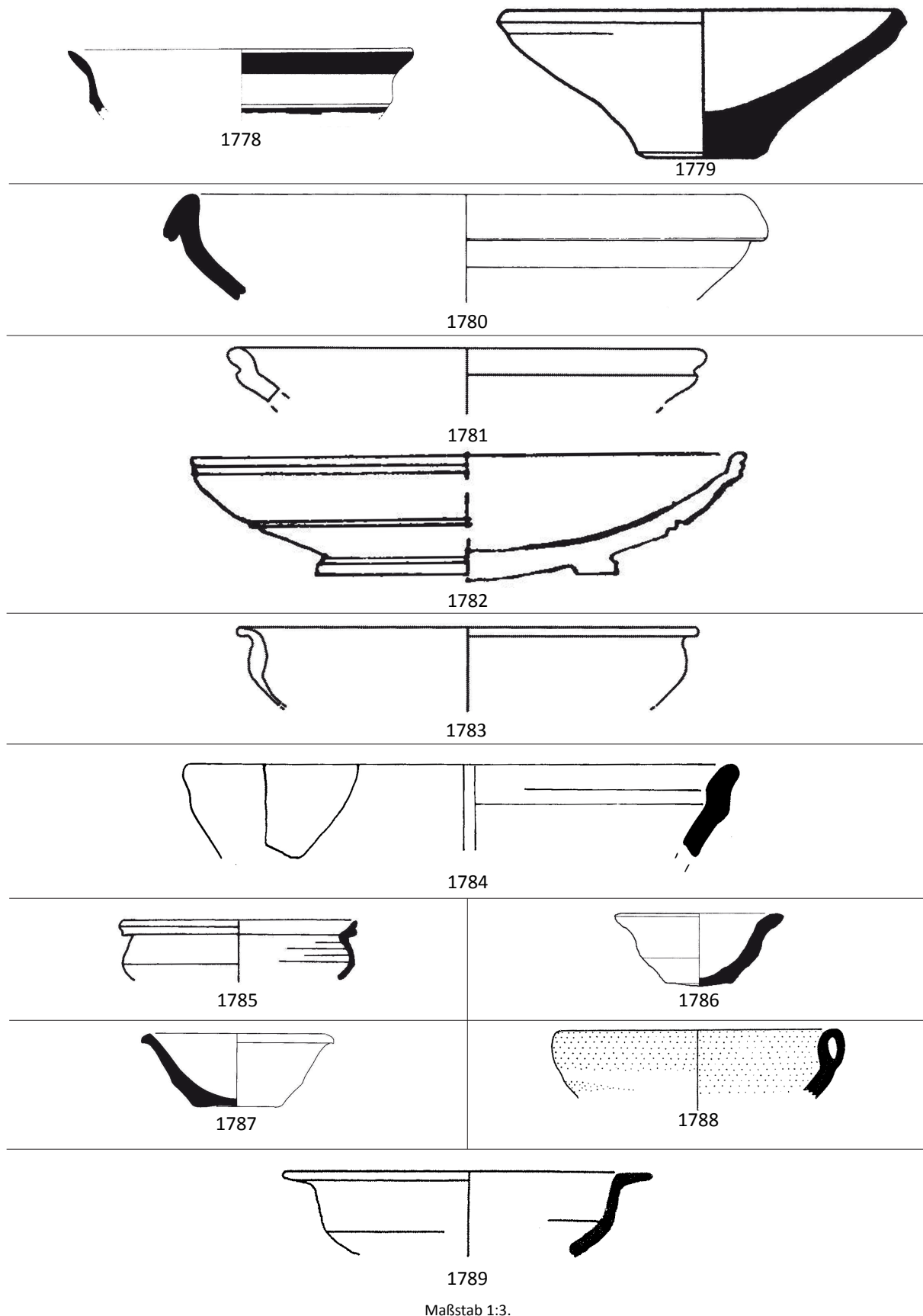

1778: Monchambert 2004: 235 fig. 96.1289, 1779: Yadin et al. 1961: pl. CLIX.10, mit freundlicher Genehmigung Israel Exploration Society, 1780: Falsone 1998: 54 fig. 9.18, 1781: Iamoni 2012: pl. 1.7, 1782: Fugmann 1958, 131 fig. 161: 5 B 42, 1783: Iamoni 2012: pl. 6.4, 1784: Panitz-Cohen - Mazar 2006: 335 pl. 1.18, 1785: Clamer 2004: 1195 fig. 20.6.13, 1786: Badre - Gubel 1999-2000: 162 fig. 221, 1787: Thalmann 2006: pl. 118.3, 1788: MacNicoll et al. 1992: pl. 47.3, 1789: Gadot - Yadin - Bachi - Ben-Shlomo 2009: 264 fig. 8.38.1, Copyright Archaeology of Tel Aviv University.